



Sistema para Gestão  
de Águas Superficiais

Portfólio de Produtos



ACO. creating  
the future of drainage



2

## O Grupo ACO

O Grupo ACO é líder no mercado mundial em tecnologia de drenagem e está presente em mais de 40 países. Conta com 30 unidades produtivas instaladas em 15 países. Fundada em 1946, em Rendsburg, na Alemanha, a ACO é a maior fabricante de concreto polímero do mundo.

Desenvolve soluções para gestão de águas pluviais, água superficial (acumulada no pavimento), água industrial (utilizada em processos fabris) e água residual (misturada com materiais como óleo, metais pesados, entre outros). Os produtos compõem sistemas de drenagem profissional, pré-tratamento, retenção e liberação controlada, e reutilização da água.

**ACO System Chain** é um conceito único de drenagem, que alinha sob quatro pilares a função de cada produto desenvolvido pela ACO. O objetivo é produzir soluções inteligentes em um sistema que cumpra dois objetivos: proteger as pessoas da água, e água das pessoas.

ACO no YouTube



Assista aos vídeos e confira mais detalhes sobre as soluções. Acesse pelo QR Code ou [www.youtube.com/acodrenagem](http://www.youtube.com/acodrenagem)



ACO System Chain	04
ACO Brasil	06
Conceitos de Drenagem.	07
Classes de Carga Segundo a EN 1433	08
ACO Self®	10
ACO Multidrain® e Multiline®	14
ACO Xtradrain®	18
ACO Monoblock®	20
ACO Kerbdrain®	24
ACO Qmax®	28
ACO Stormbrixx®	32
Separadores de Água e Óleo	36
ACO Oleogarage	38
ACO Oleopator	39
Outras Soluções	44
Tabela de Resistência Química	45
ACO System Service	47



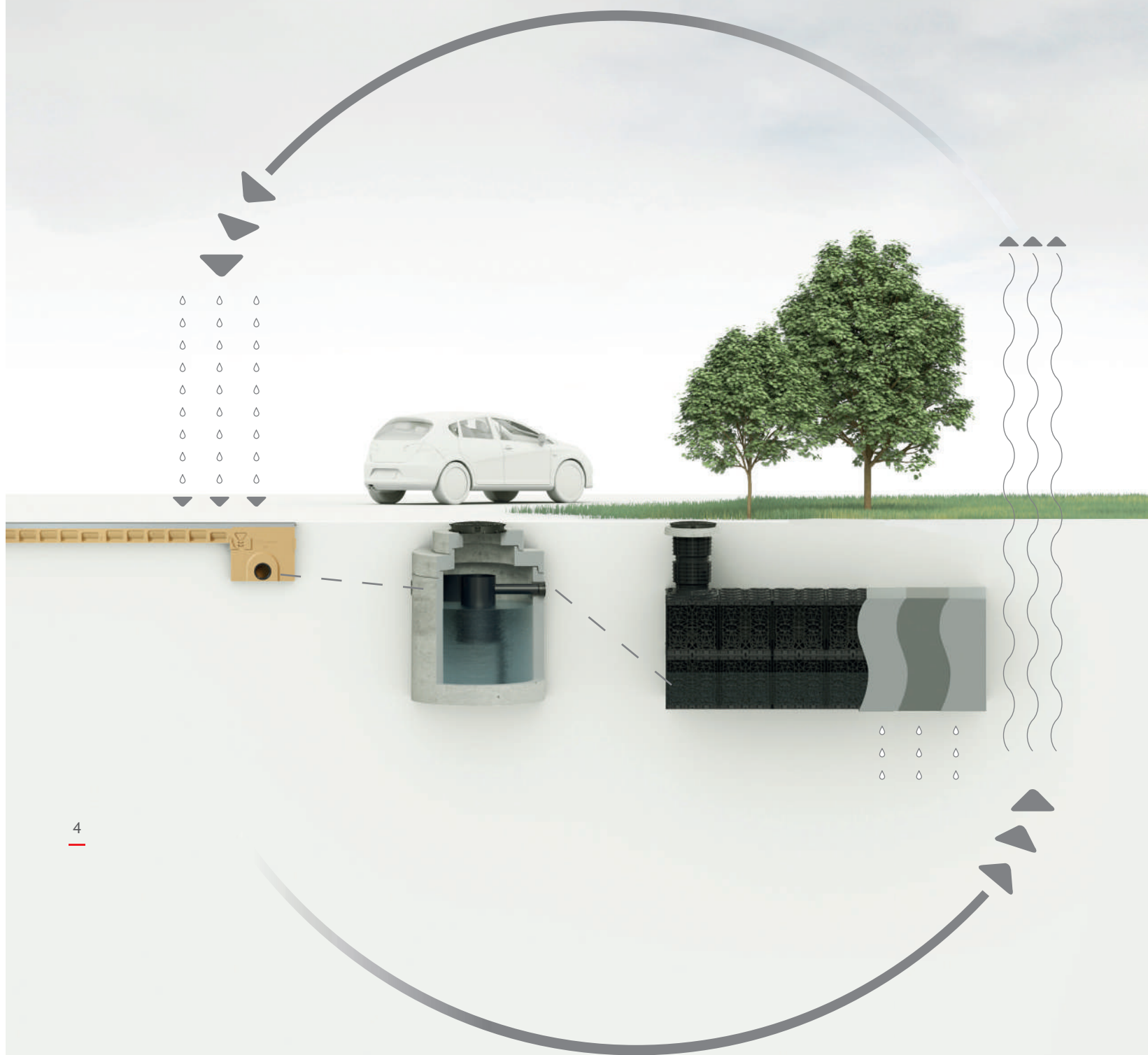



ACO

## System Chain

Para atender a demanda crescente em soluções de drenagem que minimizem os impactos de eventos climáticos extremos, a ACO conta com o ACO System Chain, que consiste em um conceito de drenagem complexo e sofisticado e que alinha a função de cada produto desenvolvido. O objetivo é produzir soluções inteligentes em um sistema que cumpra dois objetivos: proteger as pessoas da água, e água das pessoas.



**Coletar e Conduzir:** a água da superfície é recolhida rapidamente pelos sistemas de drenagem lineares, compostos de canais de drenagem e seus acessórios, projetados para alta performance e para cumprir requisitos específicos de cada projeto.



**Tratar e Processar** os sistemas evitam que resíduos ou partículas contaminantes sejam lançados na natureza. A ACO fabrica todos os tipos de separadores em concreto polímero, concreto e polietileno, com componentes projetados para cumprir rigorosamente os requisitos funcionais de cada projeto.



**Reten e Armazenar:** por meio de tecnologia exclusiva, os sistemas ACO garantem acondicionamento do líquido armazenado e permitem um controle absoluto do volume coletado, que pode ser hermeticamente guardado ou liberado gradualmente, dependendo da utilização necessária em cada projeto.



**Destinar e Reutilizar:** a ACO oferece produtos que facilitam a distribuição exata de volumes de água e que permitem uma destinação customizada e controlada da água.

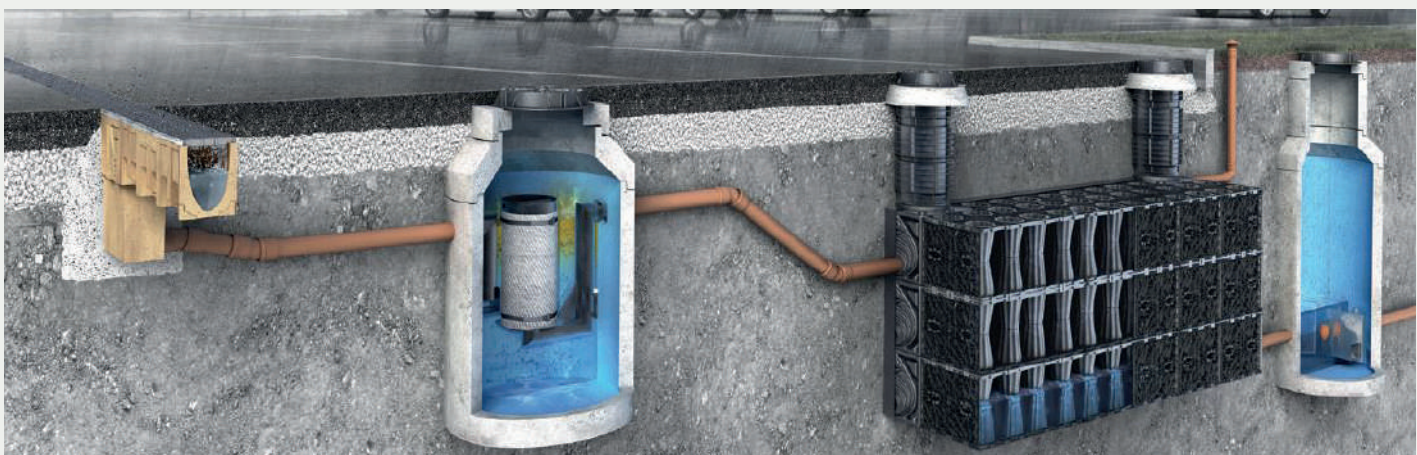





ACO

Brasil

Unidade Produtiva na cidade de Jacareí, SP  
Com área de 10.000m<sup>2</sup>

6

A ACO está no Brasil desde 2010, quando iniciou as atividades de venda, distribuição e exportação de soluções de drenagem. Inaugurou em 2016 a primeira fábrica de produtos em concreto polímero da América Latina. O investimento estratégico no país beneficia toda a região da América Latina, que agora conta com a primeira unidade produtiva da ACO.

Em Jacareí (SP) são fabricados canais de drenagem das famílias ACO Monoblock®, ACO Multidrain® e ACO Self®, em concreto polímero exclusivo, patenteados e sem adição de água ou cimento em sua mistura.

A ACO Brasil garante rapidez na entrega dos produtos e oferece o suporte necessário aos projetos de drenagem de seus clientes.

Desenvolvimento local aliado à força global  
A ACO dispõe de um time de especialistas técnicos nas áreas Comercial e de Engenharia. Acompanhamento e orientação fazem parte do trabalho, que conta com toda expertise e tecnologia alemã à disposição do time brasileiro.

Líder global em tecnologia de drenagem, a ACO já influencia a vida de milhares de pessoas em aeroportos, rodovias, portos, shopping centers, residências, vias, estádios e centros esportivos de excelência.

É com tecnologia em suas soluções que a ACO oferece a possibilidade de desenvolver cadeias cada vez mais sustentáveis para preservação da água.



## Conceitos de Drenagem

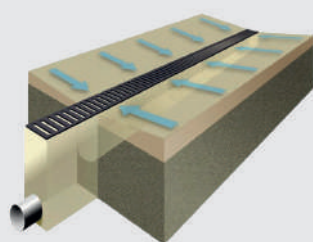

### Drenagem Linear

- Instalação rápida e menores alturas de escavação
- Mais pontos de inspeção ao longo do sistema de drenagem
- Evita áreas de alagamento, já que o escoamento ocorre em todo o canal
- Baixa interferência em outras redes de infraestrutura
- Excelente alternativa para locais com baixa ou nenhuma declividade

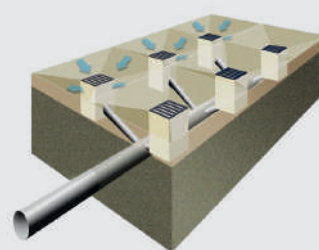

### Drenagem Pontual

- Grandes alturas de escavação
- Possibilidade de manutenção a partir de um ponto determinado
- Grande probabilidade de entupimento do sistema
- Alta interferência com outros tipos de redes de infraestrutura



## CLASSES DE CARGA

### SEGUNDO EN 1433

A Norma Europeia EN 1433 regula o desenho, a aplicação e a instalação dos sistemas de drenagem linear.

A resistência do canal conferida à classe de carga é determinada pelo conjunto: canal, grelha e sistema de fixação, sendo que sua escolha depende do local onde ele será instalado.

Os lugares típicos de instalação são classificados em 6 grupos. Apresentados ao lado.

### Norma EN 1433

Os canais produzidos pela ACO seguem a Norma Europeia EN 1433 que regula desenho, aplicação e instalação dos sistemas de drenagem linear.

Em resumo, indica:

- Que as classes de carga A15 a F900 referem-se ao tipo de tráfego sobre do canal;
- A classe de carga vem determinada pelo conjunto: Canal + Grelha + Sistema de fixação;
- Instruções de instalação do fabricante;

A ACO desenvolve seus produtos para que atendam às classes de carga segundo a Norma, sem a necessidade de malha (exceto na passagem transversal de aeronaves).





A15

Carga de ensaio 15 kN - 1'5t.  
Áreas utilizadas por pedestres e ciclistas.



B125

Carga de ensaio 125 kN - 12'5t.  
Calçadas, áreas de pedestres e estacionamentos privados de veículos leves.



C250

Carga de ensaio 250 kN - 25t. Laterais de vias e áreas não trafegadas de acostamento ou similares.

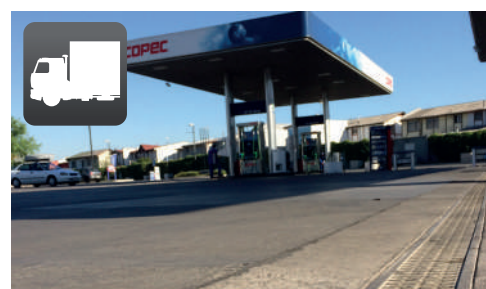

D400

Carga de ensaio 400 kN - 40t.  
Faixas de rolamento de rodovias (incluindo vias urbanas), acostamentos e áreas de estacionamento para todos os tipos de veículos de rodagem.



E600

Carga de ensaio 600 kN - 60t.  
Zonas com altas cargas de rodagem, como portos e áreas industriais.

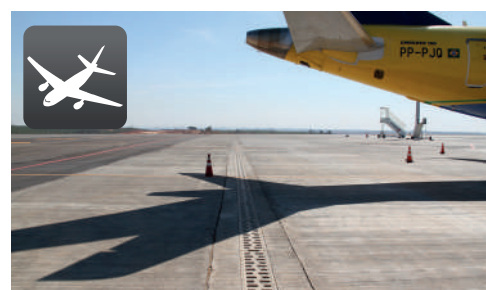

F900

Carga de ensaio 900 kN - 90t.  
Áreas sujeitas a altas cargas, tais como rodovias, aeroportos, portos ou afins.

## ACO Self® Hexaline

### Canal de Drenagem em Polipropileno de Alta Qualidade

Os canais de drenagem linear ACO Self® Hexaline são fabricados em Polipropileno, as unidades são leves e se adaptam facilmente a diferentes tamanhos necessários.

São fáceis de transportar e instalar, além de resistentes ao calor e aos raios UV. A superfície lisa e não porosa de polipropileno permite rápido fluxo e escoamento da água e das partículas de sujeira, contribuindo para uma manutenção fácil. Quimicamente inertes, os canais drenagem de polipropileno ACO Self® Hexaline não deformam e podem ser cortados facilmente.

Perfeito para aplicação em locais com tráfego de pedestres, como:

- Jardins
- Terraços
- Piscinas



ACO Self® Hexaline  
Largura: 100mm

Proteção contra raios UV

Visual similar à tradicional grelha de ferro fundido, com a vantagem de ser anticorrosivo

Facilmente adaptável a diversos tamanhos

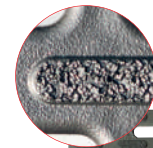

Permite passagem de veículos leves em residências

Única grelha de plástico com sistema antiderrapante com patente registrada

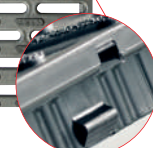

Fácil manutenção e limpeza do canal, com sistema de encaixe da grelha

## ACO Self®

### Canal de Drenagem em Concreto Polímero Exclusivo

Os canais de drenagem linear ACO Self® são fabricados em Concreto Polímero, matéria prima composta de minerais naturais como o quartzo, basalto e granito. Sob a forma de areia e pedregulho, estes minerais são misturados a uma resina especial que garante a sua interligação e homogeneidade, resultando em um produto de alta resistência e mais leve, se comparado com produtos similares fabricados de concreto. Vale ainda ressaltar que não são utilizados água e nem cimento em sua composição. Os produtos ACO estão sujeitos a rigorosa especificação e monitoramento contínuo de qualidade, seguindo as especificações da Norma Europeia EN 1433.

A superfície perfeitamente lisa do Concreto Polímero (rugosidade de aprox. 25 microns) permite rápido fluxo e escoamento da água e das partículas de sujeira, contribuindo para uma manutenção fácil. Resistente à geada, não-poroso, impermeável e resistente à corrosão e agentes químicos, o material é durável mesmo em condições extremas.

Perfeito para aplicação em lugares de tráfego de pedestres e veículos leves, como:

- Jardins
- Entrada de garagens
- Zonas de acessibilidade
- Estacionamento privados
- Áreas com tráfego de pedestres



ACO Self® 100  
Largura: 100 mm  
Alturas: 55 mm, 95 mm, 145 mm



ACO Self® 200  
Largura: 200 mm

## ACO Self® Hexaline

Classe de Carga	Linha	Tipo	Descrição	Unid.	Comp. cm	Largura Ext. cm	Largura Int. cm	Altura inicial cm	Altura final cm	Altura Int. cm	Absorção cm <sup>2</sup> /m	Kg/Unid.	Unid./Pallet	Cód.
A15	Self Hexaline	H8	Canal ACO Self Hexaline 100 e Grelha Passarela	m	100	12,9	8,8	8,1	8,1	7,4	254,4	1,3	117	319310
A15	Self Hexaline	H8	Canal ACO Self Hexaline 100 e Grelha Passarela	m	100	12,9	8,8	8,1	8,1	7,4	468	1,9	117	319313
A15	Self Hexaline	H15	Canal ACO Self Hexaline 100 e Grelha Passarela	m	100	12,9	8,8	14,8	14,8	14,1	100	1,5	96	319555

## ACO Self® H9,5

Classe de Carga	Linha	Tipo	Descrição	Unid.	Comp. cm	Largura Ext. cm	Largura Int. cm	Altura inicial cm	Altura final cm	Altura Int. cm	Absorção cm <sup>2</sup> /m	Kg/Unid.	Unid./Pallet	Cód.
A15	Self 100	H9,5	Canal ACO Self 100 H9,5 e Grelha Passarela Aço Galvanizado	m	100	11,8	9,8	9,7	9,7	8,7	468,3	7,5	100	303420
A15	Self 100	H9,5	Canal ACO Self 100 H9,5 e Grelha Passarela Polipropileno Microgrip	m	100	11,8	9,8	9,7	9,7	9,4	254,4	7,4	100	303893
A15	Self 100	H9,5	Canal ACO Self 100 H9,5 e Grelha Passarela Aço Inox	m	100	11,8	9,8	9,7	9,7	8,7	468,3	7,86	100	304445
A15	Self 100	H9,5	Canal ACO Self 100 H9,5 e Grelha Heelguard Aço Inox	m	100	11,8	9,8	9,7	9,7	8,7	960	10	100	38710
B125	Self 100	H9,5	Canal ACO Self 100 H9,5 e Grelha Quadrado Aço Galvanizado	m	100	11,8	9,8	9,7	9,7	8,5	798	10,16	100	330022
B125	Self 100	H9,5	Canal ACO Self 100 H9,5 e Grelha Passarela Ferro Fundido	m	100	11,8	9,8	9,7	9,7	9,2	470	11,9	100	302838

## ACO Self® H14,5

Classe de Carga	Linha	Tipo	Descrição	Unid.	Comp. cm	Largura Ext. cm	Largura Int. cm	Altura inicial cm	Altura final cm	Altura Int. cm	Absorção cm <sup>2</sup> /m	Kg/Unid.	Unid./Pallet	Cód.
A15	Self 100	H14,5	Canal ACO Self 100 H9,5 e Grelha Passarela Aço Galvanizado	m	100	11,8	9,8	14,7	14,7	13,5	468,3	12,31	70	303420
A15	Self 100	H14,5	Canal ACO Self 100 H9,5 e Grelha Passarela Aço Inox	m	100	11,8	9,8	14,7	14,7	13,5	468,3	12,31	70	304445
A15	Self 100	H14,5	Canal ACO Self 100 H9,5 e Grelha Heelguard Aço Inox	m	100	11,8	9,8	14,7	14,7	13,5	960	14,5	70	38710
B125	Self 100	H14,5	Canal ACO Self 100 H9,5 e Grelha Quadrado Aço Galvanizado	m	100	11,8	9,8	14,7	14,7	13,5	798	14,61	70	330022
B125	Self 100	H14,5	Canal ACO Self 100 H9,5 e Grelha Passarela Ferro Fundido	m	100	11,8	9,8	14,7	14,7	13,8	470	15,75	70	302838

ACO Self®

Versátil, moderno e fácil de instalar.

Grelha Passarela de  
Aço Galvanizado

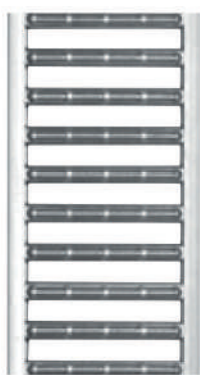

Grelha Passarela de  
Aço Inoxidável



Grelha Quadriculada  
de Aço Galvanizado



Grelha Passarela de  
Ferro Fundido

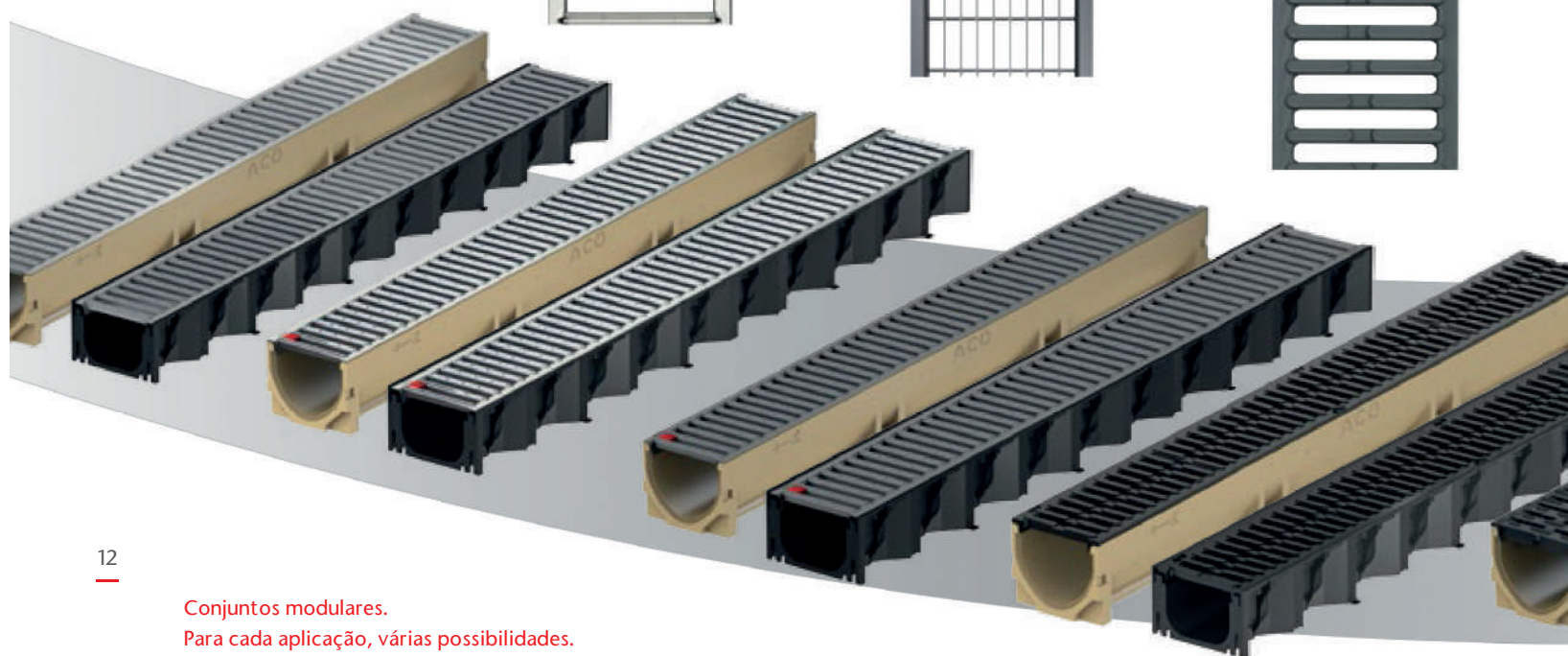

12

Conjuntos modulares.  
Para cada aplicação, várias possibilidades.

A linha ACO Self® foi especificamente desenvolvida para aplicação privada e combina o design com a melhor qualidade em produtos. Os conjuntos são projetados para suportar a passagem de veículos leves e, portanto, atendem todos os requisitos para drenar áreas ao redor da casa.

As grelhas são fabricadas em diferentes materiais, como ferro fundido, aço galvanizado, aço inoxidável e polipropileno, proporcionando um acabamento refinado ao local de aplicação. Os canais são feitos de polipropileno ou concreto polímero e contam com uma linha completa de acessórios projetados para tornar a instalação simples e rápida.

Para cada aplicação há várias possibilidades. Qual o seu conjunto favorito?



Canal de Drenagem ACO Self em  
Concreto Polímero exclusivo



Grelha Passarela de Polipropileno Microgrip



Grelha Brickslot de Polipropileno, Aço Galvanizado ou Aço Inoxidável



Grelha Heelguard de Aço Inoxidável



*Escolha um dentre os 7 modelos de grelhas...*

*e combine com uma das duas opções de canais.*



Canal de Drenagem ACO Self Hexaline em Polipropileno de alta qualidade

ACO Multidrain®

ACO Multiline®

ACO Multidrain® é um sistema de drenagem com canais de concreto polímero ACO e opções de cantoneiras em aço inoxidável, aço galvanizado e ferro fundido. As grelhas são versáteis e fabricadas em diferentes materiais, assim como as cantoneiras.

Desenvolvido para aplicações diversas, é indicado para empreendimentos comerciais ou residenciais, áreas de estacionamento de veículos, zonas de tráfego de pedestres, áreas industriais, entre outras. O sistema de fixação das grelhas ACO Drainlock® não possui parafusos e prende de maneira segura o conjunto grelha e canal.

Além de minimizar o risco de soltura da grelha por conta do design e tecnologia de estabilização do conjunto, os sistemas ACO Multidrain® e ACO Multiline® possuem canais com encaixe macho e fêmea e espaço para junta de vedação, atendendo a necessidade de cada projeto.

Os sistemas de drenagem ACO foram desenvolvidos de acordo com a Norma Europeia EN 1433 e possui certificado de homologação CE.

#### Características

- Disponível nas larguras internas de 100mm, 150mm e 200mm
- Canal de drenagem em concreto polímero e cantoneiras de aço galvanizado UltraSteel® que melhoram a aderência do canal ao pavimento
- Canal com seção transversal em forma de V, que aumenta velocidade de fluxo da água e promove a autolimpeza
- Completa linha de acessórios (caixas de limpeza, tampas, etc.)
- Caixa de limpeza com saída lateral e anel de vedação integrado para conexão com a rede de drenagem, além de pré-marcas laterais para conexões em L, T ou cruz
- Espaço para junta de vedação entre os canais
- Conexão macho e fêmea entre os canais para instalação simples e rápida
- Grelhas disponíveis em ferro fundido, aço galvanizado e aço inoxidável
- Grelhas com sistema de fixação ACO Drainlock®, que possibilita o travamento rápido e fácil das grelhas ao canal, impossibilitando que se soltem e evitando ruídos na passagem de veículos
- Com certificado de homologação CE para classes de carga A15 até D400 e cumprimento da Norma Europeia EN 1433 em toda sua extensão

#### Benefícios

- Versatilidade: canais de concreto polímero ACO com diversas alturas e tipos de grelha, eficientes para uma ampla variedade de aplicações
- Cantoneira UltraSteel® que garante maior resistência e durabilidade ao canal, além de aderência ao pavimento de instalação
- Fixação por travas ACO Drainlock®, que asseguram a estabilidade do conjunto canal e grelha
- O formato dos canais em V aumenta velocidade de fluxo da água e promove a autolimpeza do sistema
- Conexão macho e fêmea entre os canais para uma rápida instalação na obra, com custo por unidade instalada reduzido

#### Aplicações:

- Centros comerciais
- Condomínios residenciais
- Zonas de tráfego de pedestres
- Estacionamentos
- Postos de combustível
- Áreas de esporte e lazer
- Áreas industriais

## ACO Multidrain®

Classe de Carga	Linha	Tipo	Descrição	Unid.	Comp. cm	Largura Ext. cm	Largura Int. cm	Altura inicial cm	Altura final cm	Altura Int. cm	Absorção cm <sup>2</sup> /m	Kg/Unid.	Unid./Pallet	Cód.
C250	Multidrain 100	0.0	Canal ACO Multidrain 100 0.0 e Grelha Passarela Ferro Fundido	m	100	13,5	10	15	15	13	371	19,8	28	303204
D400	Multidrain 100	0.0	Canal ACO Multidrain 100 0.0 e Grelha Passarela Ferro Fundido	m	100	13,5	10	15	15	13	371	21,6	28	303206
C250	Multidrain 100	0.0	Canal ACO Multidrain 150 0.0 e Grelha Passarela Ferro Fundido	m	100	18,5	15	21	21	18,5	578	33,9	20	303211
D400	Multidrain 100	0.0	Canal ACO Multidrain 150 0.0 e Grelha Passarela Ferro Fundido	m	100	18,5	15	21	21	18,5	578	37,5	20	303213
C250	Multidrain 100	0.0	Canal ACO Multidrain 200 0.0 e Grelha Passarela Ferro Fundido	m	100	23,5	20	26,5	26,5	24	740	47,1	12	303221
D400	Multidrain 100	0.0	Canal ACO Multidrain 200 0.0 e Grelha Passarela Ferro Fundido	m	100	23,5	20	26,5	26,5	24	740	53,7	12	303223

## ACO Multiline®

Classe de Carga	Linha	Tipo	Descrição	Unid.	Comp. cm	Largura Ext. cm	Largura Int. cm	Altura inicial cm	Altura final cm	Altura Int. cm	Absorção cm <sup>2</sup> /m	Kg/Unid.	Unid./Pallet	Cód.
E600	Multiline V300	0.0	ACO Multiline V300 sem grelha	m	100	35	30	38,5	38,5	36	-	63,9	9	13530
E600	Multiline V300	300	ACO Multiline V300, Grelha Passarela Ferro Fundido	un	50	33,8	30	-	-	-	1146	23	-	13871
E600	Multiline V400	0.0	Canal ACO Multiline V400 sem grelha	m	100	45	40	48	48	44,9	-	103	2	12500
E600	Multiline V400	400	ACO Multiline 400, Grelha Passarela Ferro Fundido	un	50	43,8	-	-	-	-	1673	29,8	-	13880
E600	Multiline V500	0.0	Canal ACO Multiline V500 sem grelha	m	100	55	50	59	59	55	-	156,3	2	13500
E600	Multiline V500	500	ACO Multiline V500 Grelha Passarela Ferro Fundido	un	50	53,8	-	-	-	-	1978	42,3	-	13890

### ACO Multidrain®

Recomendado para áreas de estacionamento de veículos e circulação de pedestres, como postos de combustível, centros comerciais e condomínios residenciais, disponível nas larguras 100 mm, 150 mm e 200 mm. Os canais de drenagem possuem cantoneira reforçada de aço galvanizado UltraSteel® e diversas opções de grelhas, com sistema de fixação Drainlock®. Este sistema possui certificado de homologação CE para as classes de carga até D400.



### ACO Multiline®

Recomendado para áreas industriais leves, postos de combustível, estacionamentos e zonas de circulação de pedestres, como centros comerciais e condomínios residenciais, disponível nas larguras 300 mm, 400 mm e 500 mm. Os canais de drenagem possuem cantoneira reforçada de aço galvanizado ou ferro fundido e diversas opções de grelhas, com sistema de fixação Drainlock®. Este sistema possui certificado de homologação CE para as classes de carga até E600.



## ACO Multidrain®

Versatilidade, durabilidade e segurança.

Solução de drenagem composta de canal de concreto polímero com cantoneira reforçada e opções de grelhas em ferro fundido, aço galvanizado e aço inoxidável. Em cor natural, o canal possui seção transversal em forma de V, com efeito autolimpante. Fabricado com conexão macho e fêmea, possui espaço para junta de vedação.

Com certificado de homologação CE e cumprimento da Norma Europeia EN 1433. Instalação Tipo M.

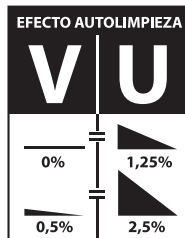

Grelha de ferro fundido com opções em aço galvanizado e aço inoxidável

Sistema de encaixe macho e fêmea, para uma conexão simples e rápida

Seção transversal em forma de V que promove a autolimpeza do canal

Trava de fixação da grelha Drainlock®, sem parafusos

Pré-marca para saída de tubulação vertical



### Completa linha de acessórios:



Caixa de Limpeza

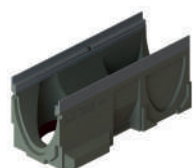

Elemento de Conexão



Tampa Universal



Adaptador para instalação em cascata





Opções de Grelhas:

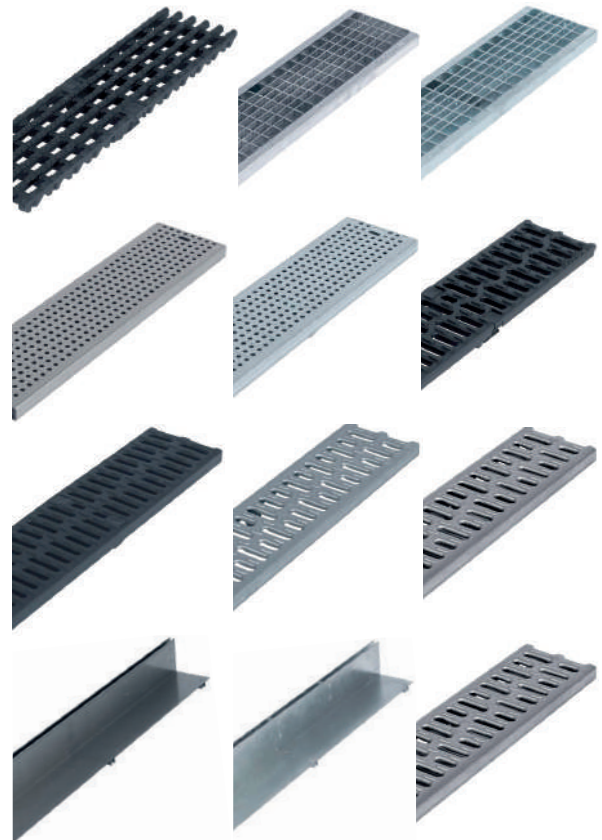

Certificado CE e cumprimento da Norma Europeia EN 1433 em toda sua extensão



## ACO Xtradrain®

Recomendado para áreas de veículos leves e tráfego de pedestres, como estacionamentos, shopping centers, áreas comerciais e condomínios residenciais. Disponíveis em larguras de 100 mm, 150 mm e 200 mm, os canais de drenagem ACO Xtradrain® são fabricados em polipropileno e possuem várias opções de grelhas com sistema de fixação Drainlock®. Este sistema possui um certificado de homologação CE para classes de carga até C250.

O ACO Xtradrain® é um sistema de drenagem composto por canais de polipropileno com sistema de fixação de grelha Drainlock®. As grelhas são versáteis e fabricadas em diferentes materiais, como polipropileno, ferro fundido, aço galvanizado e aço inoxidável.

Desenvolvido para diversas aplicações, é indicado para empreendimentos comerciais e residenciais, áreas de estacionamento de veículos leves, áreas de tráfego de pedestres, diversos projetos de paisagismo, entre outros. O sistema de grelha Drainlock® ACO não possui parafusos e impede que ela se solte durante a passagem de veículos.

O sistema ACO Xtradrain® possui canais com conexões macho e fêmea, além de espaço para vedação de juntas, atendendo às necessidades de cada projeto.

O ACO Xtradrain® foi desenvolvido de acordo com a norma europeia EN 1433 e possui um certificado de homologação CE.

### Características

- Disponível em larguras internas de 100mm, 150mm e 200mm
- Canal com seção transversal em V, que aumenta a taxa de fluxo de água e promove a autolimpeza
- Linha completa de acessórios (caixas de limpeza, tampas, etc.)
- Caixa de limpeza com saída lateral e anel de vedação integrado para conexão à rede de drenagem, bem como pré-marcações para conexões L, T ou cruzadas
- Espaço para o selo entre os canais
- Conexão macho e fêmea entre canais para instalação fácil e rápida
- Grelhas disponíveis em polipropileno, ferro fundido, aço galvanizado e aço inoxidável
- Grelhas com sistema de fixação ACO Drainlock®, que permite o bloqueio rápido e fácil das grelhas ao canal, impedindo-as de se soltarem e evitando ruídos na passagem de veículos
- Com certificado de homologação CE para as classes de carga A15 a C250 e conformidade com a norma europeia EN 1433 na sua totalidade

### Benefícios

- Versatilidade: canais com diferentes alturas e tipos de grelha, eficientes para uma ampla variedade de aplicações
- Cantoneira UltraSteel®, que garante maior resistência e durabilidade ao canal, bem como aderência ao pavimento de instalação
- Fixação por travas ACO Drainlock®, que garantem a estabilidade do canal e a montagem da grade
- O formato do canal V aumenta a taxa de fluxo de água e promove a autolimpeza do sistema
- Conexão macho e fêmea entre canais para instalação rápida no site

### Aplicações:

- Centros comerciais
- Condomínios residenciais
- Áreas de tráfego de pedestres
- Estacionamento para veículos leves
- Áreas de esporte e lazer

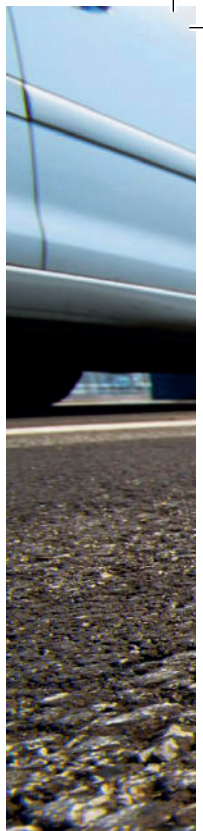





## ACO Xtradrain®

Classe de Carga	Linha	Tipo	Descrição	Comp. cm	Largura Ext. cm	Largura Int. cm	Altura inicial cm	Altura final cm	Altura Int. cm	Absorção cm <sup>2</sup> /m	Kg/Unid.	Unid./Pallet	Cód.
A15	Xtradrain 100	XD100	Canal ACO XtraDrain 100 e Grelha de Aço Galvanizado	100	13,8	10	7,5	7,5	-	312	3,1	30	2002
A15	Xtradrain 100	XD100	Canal ACO XtraDrain 100 e Grelha Aço Galvanizado	100	13,8	10	10	10	-	312	3,3	30	2005
A15	Xtradrain 100	XD100	Canal ACO XtraDrain 100 e Grelha de Aço Galvanizado	100	13,8	10	15	15	-	312	3,9	30	2008
B125	Xtradrain 100	XD100	Canal ACO XtraDrain 100 e Grelha Polipropileno	100	13,8	10	15	15	-	284	3,5	30	2006
CA250	Xtradrain 100	XD100	Canal ACO XtraDrain 100 e Grelha Polipropileno	100	13,8	10	15	15	-	284	3,9	30	2007
C250	Xtradrain 150	XD150	Canal ACO XtraDrain 100 e Grelha Passarela Ferro	100	18,8	15	21	21	-	578	14,38	20	2009
C250	Xtradrain 200	XD250	Canal ACO XtraDrain 100 e Grelha Passarela Ferro	100	23,8	20	26,5	26,5	-	740	20,6	12	2010

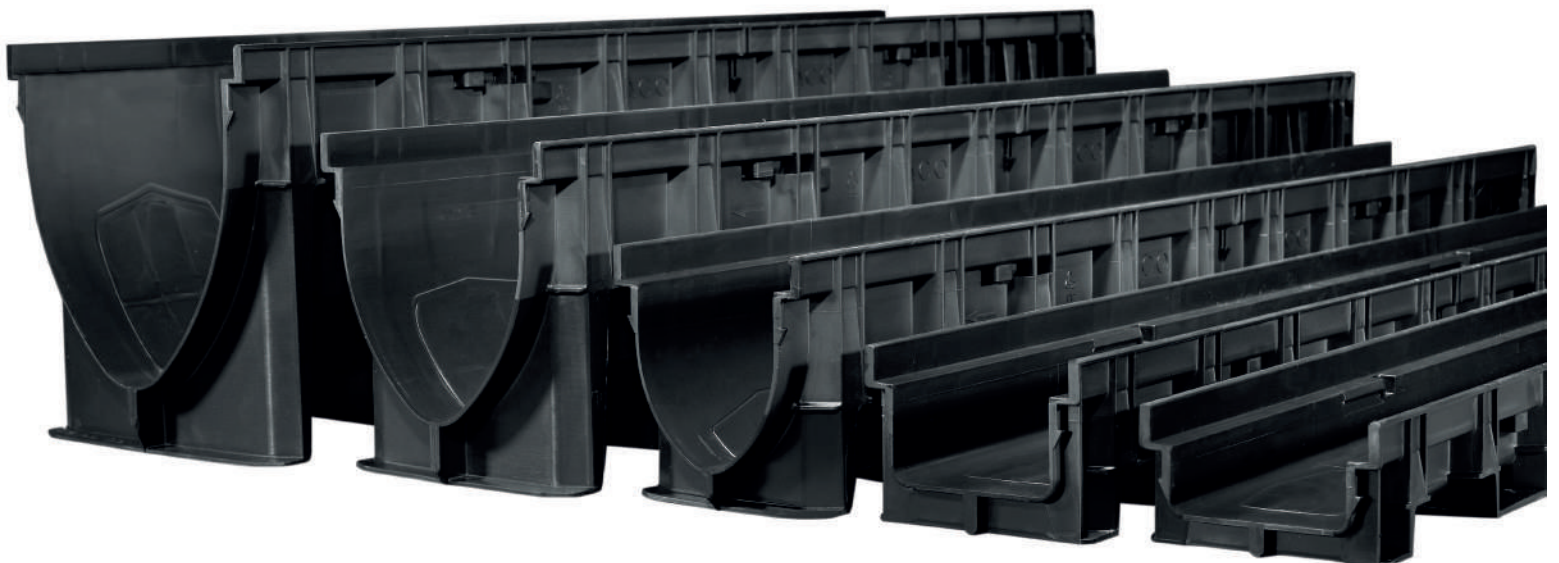

## ACO Monoblock®

ACO Monoblock® é um sistema de drenagem em formato monolítico, ou seja, canal e grelha são integrados em uma única peça. Foi desenvolvido para aplicação em vias públicas, rodovias, pistas de alta velocidade, aeroportos e centros logísticos, onde há tráfego intenso ou passagem de veículos pesados.

Fabricado em concreto polímero exclusivo, os canais de drenagem ACO Monoblock® são altamente resistentes, antirruído, antifurto e anticorrosivos. O corpo do canal possui seção transversal em forma de V, que maximiza a capacidade hidráulica e contribui para a limpeza do sistema.

Desenvolvido de acordo com a Norma Europeia EN 1433, o produto também é compatível com as normas de transporte brasileiras, atendendo aos requisitos para autoestradas, inclusive em seções transversais.

### Características

- Ideal para aplicação em laterais e transversais de vias e rodovias
- Alta capacidade de absorção da grelha
- Canais de drenagem em concreto polímero de alta resistência
- Sistema de drenagem monolítico, sem partes móveis

- Disponível em vários tamanhos
- Canal com seção transversal em forma de V, que aumenta a velocidade de fluxo da água e promove a autolimpeza
- Conexão macho e fêmea para uma instalação simples e rápida, com custo por unidade instalada reduzido
- Espaço para junta de vedação quando necessário, conforme o projeto
- Completa linha de acessórios (caixas de limpeza, elementos de acesso, tampas, etc.)
- Com certificado de homologação CE para classes de carga até F900 e cumprimento da Norma Europeia EN 1433 em toda sua extensão

### Benefícios

- Máxima segurança: grelha integrada ao canal impede que ela se solte
- Antifurto: formato monolítico impede que a grelha seja removida
- Antirruído: canal sem partes móveis impede a produção de ruído na passagem de veículos
- Anticorrosivo: o concreto polímero não é afetado pela corrosão, inclusive em ambientes salinos
- Conexão macho e fêmea para rápida instalação na obra, com custo por unidade instalada reduzido

### Aplicações

- Vias públicas e rotatórias
- Condomínios residenciais e comerciais
- Estacionamentos
- Indústrias
- Postos de combustíveis

## ACO Monoblock® PD

Classe de Carga	Linha	Tipo	Descrição	Unid.	Comp. cm	Largura Ext. cm	Largura Int. cm	Altura inicial cm	Altura final cm	Altura Int. cm	Absorção cm <sup>2</sup> /m	Kg/Unid.	Cód.
D400	Monoblock PD100V	0.0	Canal ACO Monoblock PD100V	m	100	15	10	23	23	21	187	32	10832
D400	Monoblock PD150V	0.0	Canal ACO Monoblock PD150V	m	100	20	15	27	27	174,5	296	53,8	416986
D400	Monoblock PD200V	0.0	Canal ACO Monoblock PD200V	m	100	25	20	32	32	29,4	440	69	10982

## ACO Monoblock® RD

Classe de Carga	Linha	Tipo	Descrição	Unid.	Comp. cm	Largura Ext. cm	Largura Int. cm	Altura inicial cm	Altura final cm	Altura Int. cm	Absorção cm <sup>2</sup> /m	Kg/Unid.	Cód.
f900	Monoblock RD100V	0.0	Canal ACO Monoblock RD100V	m	100	16	10	26,5	26,5	24,5	308	52	10763
f900	Monoblock RD150V	0.0	Canal ACO Monoblock RD150V	m	100	21	15	28	28	25,5	363	69	130073
f900	Monoblock RD150V	0.0	Canal ACO Monoblock RD150V	m	100	21	15	38	38	35,5	363	78	130074
f900	Monoblock RD150V	0.0	Canal ACO Monoblock RD150V	m	100	21	15	48	48	45,5	363	88	130075
f900	Monoblock RD200V	0.0	Canal ACO Monoblock RD200V	m	100	26	20	33	33	30	583	90	130004
f900	Monoblock RD200V	0.0	Canal ACO Monoblock RD200V	m	100	26	20	53	53	50	583	111	130006
f900	Monoblock RD300V	0.0	Canal ACO Monoblock RD300V	m	100	40	20	59,5	59,5	54,5	800	484	10820



### ACO Monoblock® RD

---

Indicado para locais de tráfego intenso de veículos, disponível nas larguras 100 mm, 150 mm, 200 mm e 300 mm.  
Este sistema possui certificado de homologação CE para as classes de carga até F900.

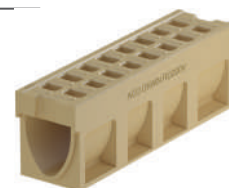

### ACO Monoblock® PD

---

Recomendado para áreas de tráfego com passagem de pedestres, disponível nas larguras 100 mm, 150 mm e 200 mm.  
Este sistema possui certificado de homologação CE para as classes de carga até D400.



## ACO Monoblock®

Antirruído, antifurto e anticorrosivo.

Solução de drenagem em peça única, sem partes móveis. Antifurto, antirruído e anticorrosivo. Em cor natural, o canal possui seção transversal em forma de V, com efeito autolimpante. Fabricado com conexão macho e fêmea, possui espaço para junta de vedação. Com certificado de homologação CE e cumprimento da Norma Europeia EN 1433. Classe de carga D400 / F900. Instalação Tipo M.

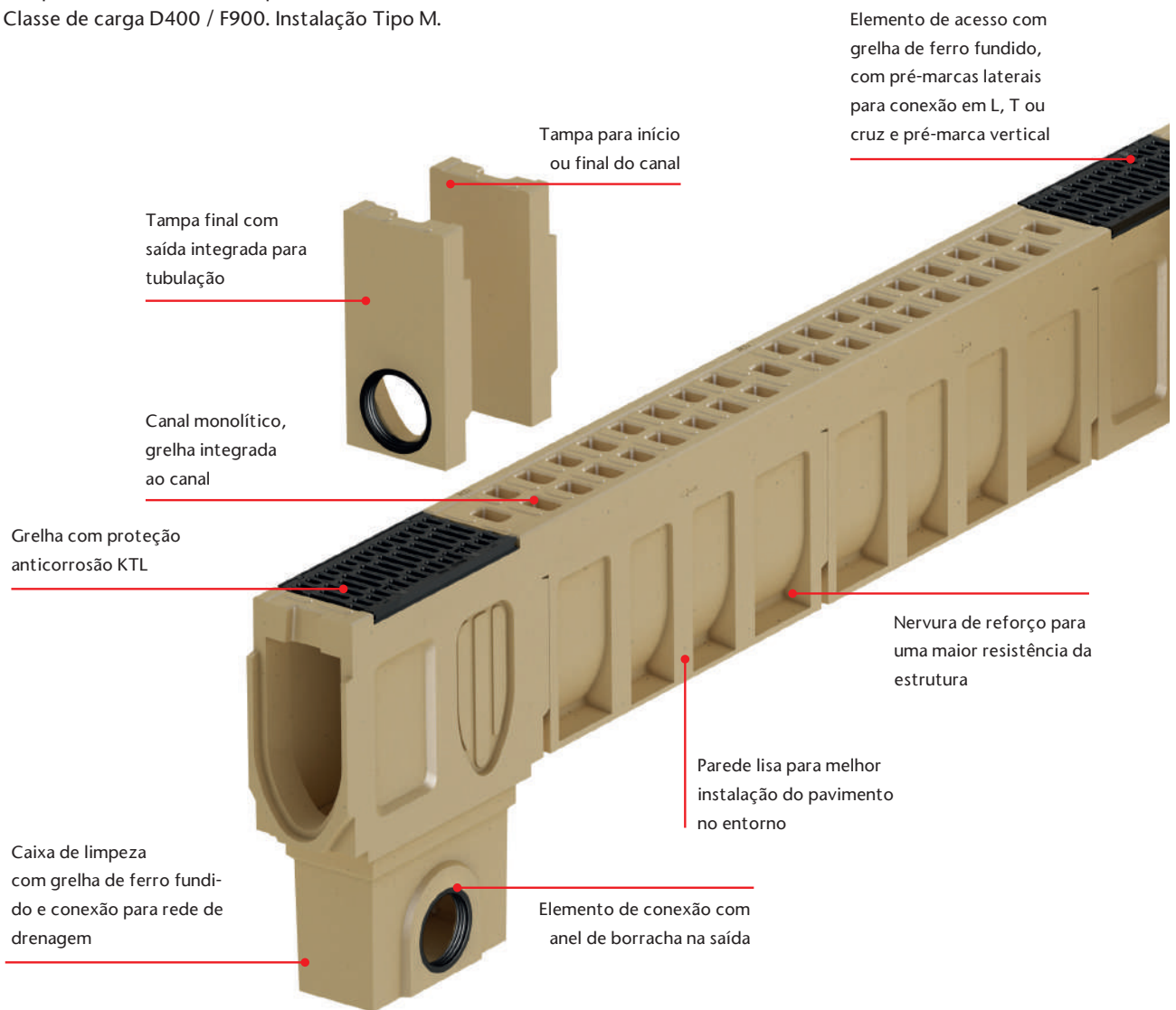

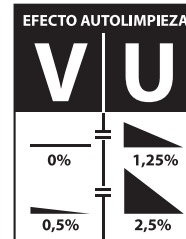
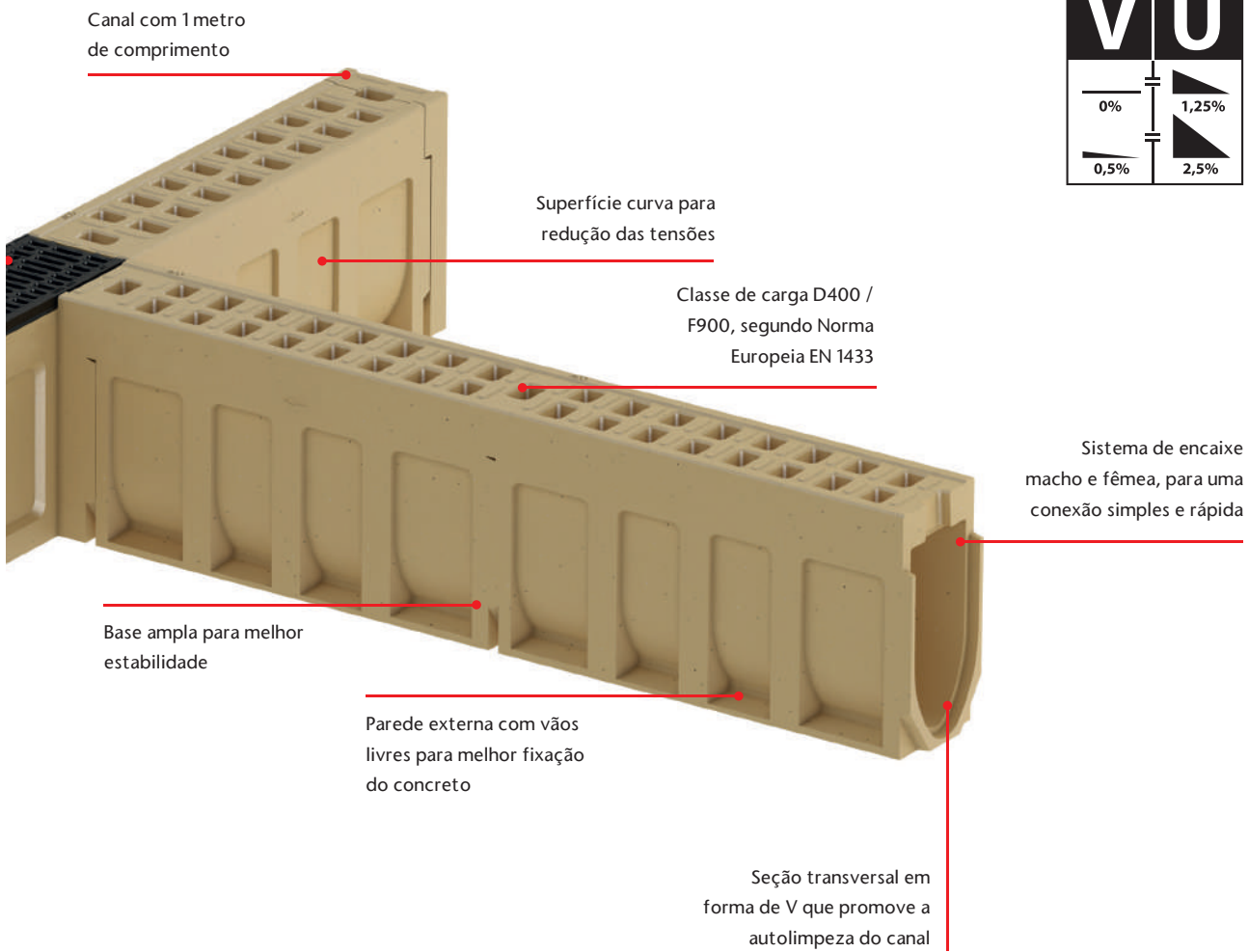

Certificado CE e cumprimento da Norma Europeia EN 1433 em toda sua extensão



Detalhe da junção entre os canais do Sistema RD200V



## ACO Kerbdrain®

ACO Kerbdrain® é uma combinação de canal de drenagem e meio-fio em uma única peça, especialmente projetado e desenvolvido para ser parte integrante de qualquer solução moderna de gerenciamento sustentável de águas superficiais. O sistema é apropriado para uma ampla gama de aplicações, incluindo vias, estacionamentos, zonas comerciais e industriais.

As unidades ACO Kerbdrain® estão disponíveis nas alturas 255 mm, 280 mm, 305 mm, 380 mm, 405 mm e 480 mm, permitindo que projetos sejam otimizados para uma drenagem econômica e eficiente.

ACO Kerbdrain® é uma solução versátil, que atende projetos de drenagem tradicionais e sustentáveis, por se beneficiar de uma extensa gama de acessórios, que proporcionam uma manutenção simplificada e eficiente.

Quando comparado com um sistema de drenagem pontual ou meio-fio tradicional, ACO Kerbdrain® se diferencia por ser uma solução monolítica 2 em 1, que também elimina problemas associados à drenagem pontual, assegurando que toda a vazão de água superficial seja seguramente drenada ao longo da instalação.

### Características

- Sistema de drenagem e meio-fio combinados
- Fabricado em única peça de concreto polímero de alta resistência (monolítico)
- Apresenta pontos de entrada ao longo de todo o sistema
- Produto de baixo peso
- Sistema versátil e inteligente, com canais retilíneos e com raios
- Completa linha de acessórios (caixas de limpeza, tampas, etc.)
- Com certificado de homologação CE para classes de carga até D400 e cumprimento da norma EN 1433 em toda sua extensão

### Benefícios

- Sistema inteligente 2 em 1
- Compatível com a especificação de obras viárias e de condomínios
- Fácil instalação e manutenção
- Rapidez na instalação / alta produtividade na obra
- Drenagem eficiente em vias públicas
- Pontos de entrada com tamanho seguro para pedestres

### Aplicações

- Vias públicas e rotatórias
- Condomínios residenciais e comerciais
- Estacionamentos
- Indústrias
- Postos de combustível

## ACO Kerbdrain®

Classe de Carga	Linha	Tipo	Descrição	Unid.	Comp. cm	Largura Ext. cm	Largura Int. cm	Altura inicial cm	Altura final cm	Altura Int. cm	Kg/Unid.	Cód.
D400	Kerbdrain	HB255	Canal ACO Kerbdrain HB255 D400 100cm	m	100	12,5	8	25,5	25,5	23,5	37,2	7950
D400	Kerbdrain	HB255	Canal ACO Kerbdrain HB255 D400 50cm	un	50	12,5	8	25,5	25,5	23,5	18,5	7958
D400	Kerbdrain	HB305	Canal ACO Kerbdrain HB305 D400 100cm	m	100	15	10	30,5	30,5	28	53,1	7959
D400	Kerbdrain	HB305	Canal ACO Kerbdrain HB305 D400 50cm	un	50	15	10	30,5	30,5	28	26,2	7961
D400	Kerbdrain	HB305	Canal ACO Kerbdrain HB305 D400 25cm	un	25	15	10	30,5	30,5	28	12	7960
D400	Kerbdrain	HB305	Elemento Cego ACO Kerbdrain HB305 D400 50cm	un	50	15	10	30,5	30,5	28	28,5	7972
D400	Kerbdrain	HB405	Canal ACO Kerbdrain HB405 D400 100cm	m	100	15	10	40,5	40,5	38	63,5	4232
D400	Kerbdrain	HB405	Canal ACO Kerbdrain HB405 D400 50cm	un	50	15	10	40,5	40,5	38	30,9	4231
D400	Kerbdrain	HB405	Elemento Cego ACO Kerbdrain HB405 D400 50cm	un	50	15	10	40,5	40,5	-	32	4230
D400	Kerbdrain	HB480	Canal ACO Kerbdrain HB480 D400 50cm	un	50	15	10	48	48	45,5	35,9	4926
D400	Kerbdrain	HB480	Elemento Cego ACO Kerbdrain HB480 D400 50cm	un	50	15	10	48	48	45,5	36,4	4923







## ACO Kerbdrain®

Sistema de drenagem e meio-fio combinados (2 em 1).

Alturas  
Disponível em alturas de  
255mm, 305mm, 405mm e  
480mm.

Pré-marca DF para  
drenagem do asfalto  
ou para uma drenagem  
sub-superficial  
temporária durante a  
instalação

Espaço para junta de vedação

O sistema ACO Kerbdrain é certificado para a  
Classe de Carga D400, de acordo com a EN1433,  
e possui certificado de homologação CE.

Canais disponíveis em comprimentos de  
25cm, 50cm e 100cm.

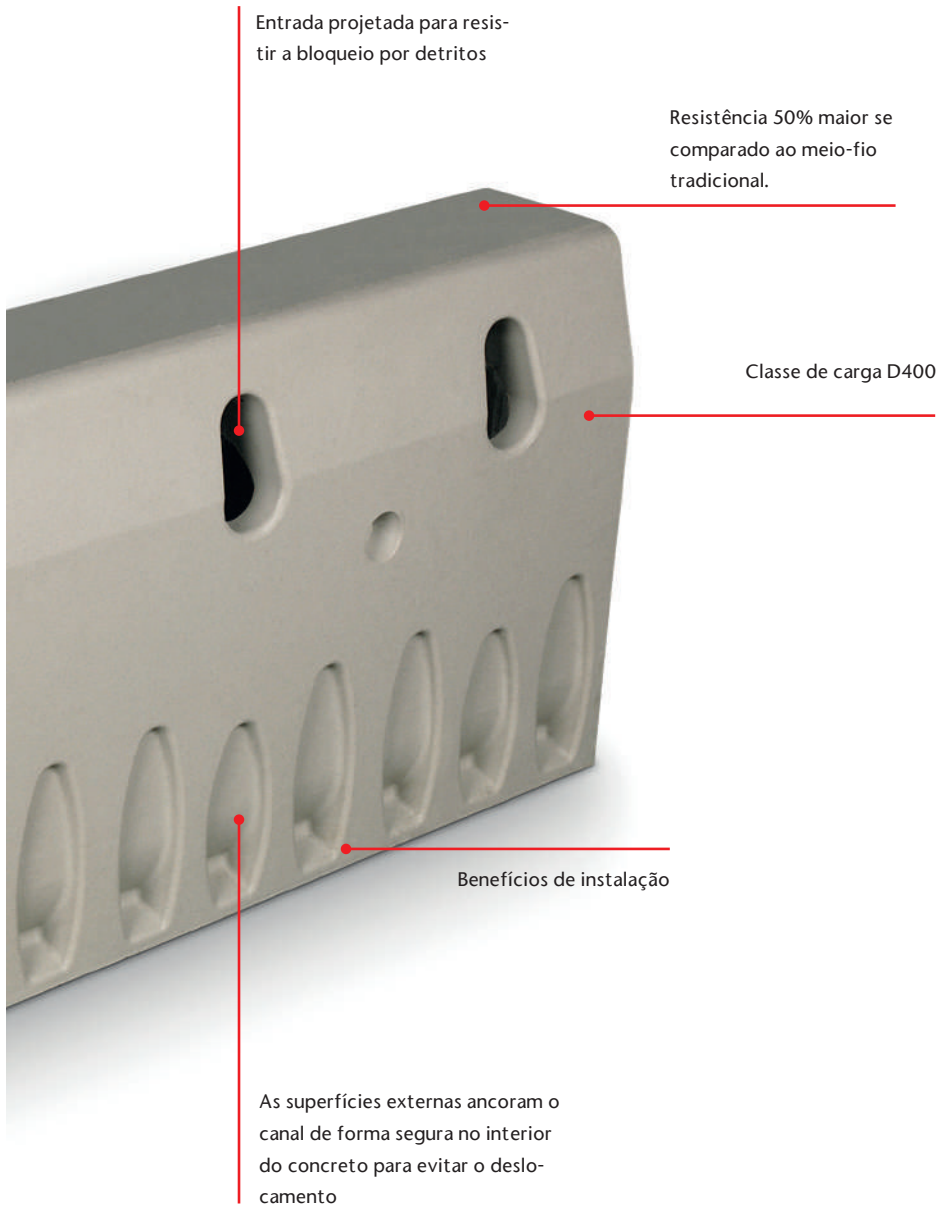

### Acessórios

Cada tamanho do ACO KerbDrain® tem seu próprio conjunto de acessórios para complementar qualquer projeto de drenagem. Detalhes sobre as peças podem ser encontrados ao longo deste catálogo.

Abaixo, os principais componentes disponíveis:



Elemento Central Cego



Elemento de Acesso



Transição



Elemento Parada de Ônibus



Tampa

## ACO Qmax®

ACO Qmax® é um sistema de drenagem oculto, ranhurado e versátil, com alta capacidade hidráulica para aplicações que envolvem de pequenas a grandes zonas de captação de água, destinadas a qualquer classe de carga.

É especificamente projetado para formar parte integral de qualquer sistema de drenagem urbana sustentável moderno. ACO Qmax® maximiza a capacidade hidráulica disponível, promovendo armazenamento efetivo, atenuação e eliminação dos efeitos causados por chuvas de grande intensidade

Possui seis tamanhos de canais que garantem flexibilidade para engenheiros e projetistas poderem otimizar seus projetos de drenagem.

### Características

- Fabricado em polietileno de média densidade (PEMD)
- Material leve, de fácil manuseio e rápida instalação
- Disponível nos tamanhos: 150, 225, 350, 550, 700 e 900 e comprimento de 2m
- Gama de câmaras de acesso disponíveis
- Design único de entrada que fornece uma drenagem contínua em toda a extensão do canal

- Cada tamanho dentro da gama ACO Qmax® tem homologação CE e é certificada pela norma BS EN1433
- Suporta todas as classes de carga até F900
- Revestimento ATec em todas as grelhas de ferro fundido

### Benefícios

- Sistema de drenagem oculto, com acabamento discreto na superfície.
- Alta produtividade, instalação fácil e rápida
- Sistema com anel de vedação entre os canais
- Elevada capacidade hidráulica, com armazenamento eficaz
- Visual moderno, sendo compatível com pavimentos de asfalto, concreto, blocos e pedras naturais

### Aplicações

- Áreas públicas
- Estacionamentos
- Postos de combustível
- Pátios de manobra
- Indústrias leves e pesadas
- Vias públicas
- Aeroportos
- Portos

## ACO Qmax® 150

Classe de Carga	Linha	Tipo	Descrição	Unid.	Comp. cm	Largura Ext. cm	Largura Int. cm	Altura inicial cm	Altura final cm	Altura Int. cm	Absorção cm <sup>2</sup> /m	Kg/Unid.	Unid./Pallet	Cód.
D400	Qmax 150	10	Canal ACO Qmax 150 e Grelha Ranhurada Q-Slot Aço Galvanizado D400	un	200	ø 21	ø 15	40	40	35	100	20,5	-	32994
F900	Qmax 150	26	Canal ACO Qmax 150 e Grelha Ranhurada Q-Flow Ferro Fundido F900	un	200	ø 21	ø 15	40	40	35	260	19,8	-	32990
F900	Qmax 150	28	Canal ACO Qmax 150 e Grelha Ranhurada Q-Guard Ferro Fundido F900	un	200	ø 21	ø 15	40	40	35	160	21,6	-	32991
F900	Qmax 150	26	Canal ACO Qmax 150 e Grelha Ranhurada Q-Flow Aço Galvanizado F900	un	200	ø 21	ø 15	40	40	35	260	21,6	-	32992
F900	Qmax 150	10	Canal ACO Qmax 150 e Grelha Ranhurada Q-Guard Aço Galvanizado F900	un	200	ø 21	ø 15	40	40	35	100	21,6	-	32993

## ACO Qmax® 225

Classe de Carga	Linha	Tipo	Descrição	Unid.	Comp. cm	Largura Ext. cm	Largura Int. cm	Altura inicial cm	Altura final cm	Altura Int. cm	Absorção cm <sup>2</sup> /m	Kg/Unid.	Unid./Pallet	Cód.
D400	Qmax 225	10	Canal ACO Qmax 225 e Grelha Ranhurada Q-Slot Aço Galvanizado D400	un	200	ø 29	ø 22,5	58	58	52,5	100	22,9	-	32804
F900	Qmax 225	26	Canal ACO Qmax 225 e Grelha Ranhurada Q-Flow Ferro Fundido F900	un	200	ø 29	ø 22,5	48	48	42,5	260	24	-	32800
F900	Qmax 225	28	Canal ACO Qmax 225 e Grelha Ranhurada Q-Guard Ferro Fundido F900	un	200	ø 29	ø 22,5	48	48	42,5	160	25	-	32801
F900	Qmax 225	26	Canal ACO Qmax 225 e Grelha Ranhurada Q-Flow Aço Galvanizado F900	un	200	ø 29	ø 22,5	48	48	42,5	260	17,8	-	32802
F900	Qmax 225	10	Canal ACO Qmax 225 e Grelha Ranhurada Q-Guard Aço Galvanizado F900	un	200	ø 29	ø 22,5	48	48	42,5	100	15,3	-	32803



## ACO Qmax® 350

Classe de Carga	Linha	Tipo	Descrição	Unid.	Comp. cm	Largura Ext. cm	Largura Int. cm	Altura inicial cm	Altura final cm	Altura Int. cm	Absorção cm <sup>2</sup> /m	Kg/Unid.	Unid./Pallet	Cód.
D400	Qmax 350	10	Canal ACO Qmax 350 e Grelha Ranhurada Q-Slot Aço Galvanizado D400	un	200	ø 41,5	ø 35	70	70	65	100	29,1	-	32814
F900	Qmax 350	26	Canal ACO Qmax 350 e Grelha Ranhurada Q-Flow Ferro Fundido F900	un	200	ø 41,5	ø 35	60	60	55	260	28,3	-	32810
F900	Qmax 350	28	Canal ACO Qmax 350 e Grelha Ranhurada Q-Guard Ferro Fundido F900	un	200	ø 41,5	ø 35	60	60	55	160	29,3	-	32811
F900	Qmax 350	26	Canal ACO Qmax 350 e Grelha Ranhurada Q-Flow Aço Galvanizado F900	un	200	ø 41,5	ø 35	60	60	55	260	24	-	32812
F900	Qmax 350	10	Canal ACO Qmax 350 e Grelha Ranhurada Q-Guard Aço Galvanizado F900	un	200	ø 41,5	ø 35	60	60	55	100	21,5	-	32813

## ACO Qmax® 550

Classe de Carga	Linha	Tipo	Descrição	Unid.	Comp. cm	Largura Ext. cm	Largura Int. cm	Altura inicial cm	Altura final cm	Altura Int. cm	Absorção cm <sup>2</sup> /m	Kg/Unid.	Unid./Pallet	Cód.
D400	Qmax 550	10	Canal ACO Qmax 550 e Grelha Ranhurada Q-Slot Aço Galvanizado D400	un	200	ø 63,5	ø 36,5	102	102	90	100	40,7	-	32824
F900	Qmax 550	26	Canal ACO Qmax 550 e Grelha Ranhurada Q-Flow Ferro Fundido F900	un	200	ø 63,5	ø 36,5	92	92	80	260	44	-	32820
F900	Qmax 550	28	Canal ACO Qmax 550 e Grelha Ranhurada Q-Guard Ferro Fundido F900	un	200	ø 63,5	ø 36,5	92	92	80	160	45	-	32821
F900	Qmax 550	26	Canal ACO Qmax 550 e Grelha Ranhurada Q-Flow Aço Galvanizado F900	un	200	ø 63,5	ø 36,5	92	92	80	260	35,6	-	32822
F900	Qmax 550	10	Canal ACO Qmax 550 e Grelha Ranhurada Q-Guard Aço Galvanizado F900	un	200	ø 63,5	ø 36,5	92	92	80	100	33,1	-	32823

## ACO Qmax® 700

Classe de Carga	Linha	Tipo	Descrição	Unid.	Comp. cm	Largura Ext. cm	Largura Int. cm	Altura inicial cm	Altura final cm	Altura Int. cm	Absorção cm <sup>2</sup> /m	Kg/Unid.	Unid./Pallet	Cód.
D400	Qmax 700	10	Canal ACO Qmax 700 e Grelha Ranhurada Q-Slot Aço Galvanizado D400	un	200	ø 73	ø 46,5	117	117	105	100	47	-	32834
F900	Qmax 700	26	Canal ACO Qmax 700 e Grelha Ranhurada Q-Flow Ferro Fundido F900	un	200	ø 73	ø 46,5	107	107	95	260	49,7	-	32830
F900	Qmax 700	28	Canal ACO Qmax 700 e Grelha Ranhurada Q-Guard Ferro Fundido F900	un	200	ø 73	ø 46,5	107	107	95	160	50,7	-	32831
F900	Qmax 700	26	Canal ACO Qmax 700 e Grelha Ranhurada Q-Flow Aço Galvanizado F900	un	200	ø 73	ø 46,5	107	107	95	260	41,9	-	32832
F900	Qmax 700	10	Canal ACO Qmax 700 e Grelha Ranhurada Q-Guard Aço Galvanizado F900	un	200	ø 73	ø 46,5	107	107	95	100	39,4	-	32833

## ACO Qmax® 900

Classe de Carga	Linha	Tipo	Descrição	Unid.	Comp. cm	Largura Ext. cm	Largura Int. cm	Altura inicial cm	Altura final cm	Altura Int. cm	Absorção cm <sup>2</sup> /m	Kg/Unid.	Unid./Pallet	Cód.
D400	Qmax 900	10	Canal ACO Qmax 900 e Grelha Ranhurada Q-Slot Aço Galvanizado D400	un	200	ø 86	ø 60	137	137	125,5	100	62,3	-	32844
F900	Qmax 900	26	Canal ACO Qmax 900 e Grelha Ranhurada Q-Flow Ferro Fundido F900	un	200	ø 86	ø 60	127	127	115,5	260	65,3	-	32840
F900	Qmax 900	28	Canal ACO Qmax 900 e Grelha Ranhurada Q-Guard Ferro Fundido F900	un	200	ø 86	ø 60	127	127	115,5	160	66,3	-	32841
F900	Qmax 900	26	Canal ACO Qmax 900 e Grelha Ranhurada Q-Flow Aço Galvanizado F900	un	200	ø 86	ø 60	127	127	115,5	260	57,2	-	32842
F900	Qmax 900	10	Canal ACO Qmax 900 e Grelha Ranhurada Q-Guard Aço Galvanizado F900	un	200	ø 86	ø 60	127	127	115,5	100	54,7	-	32843

## ACO Qmax®

Alta capacidade hidráulica e acabamento discreto.

### Layout do sistema ACO Qmax®

O layout a seguir ilustra a seleção de canais e componentes da linha ACO Qmax®

- 1) Protetor de grelha
- 2) Câmara de Acesso ACO Qmax com tampa de ferro fundido
- 3) Adaptador para Conexão com câmara de acesso ACO Qmax 700
- 4) ACO Qmax 700 com Grelha Q-Flow Ferro Fundido F900
- 5) Adaptador Cascata ACO Qmax 500 - 700 Macho - Fêmea
- 6) ACO Qmax 550 com Grelha ACO Q-Guard de aço galvanizado
- 7) Adaptador para Conexão com câmara de acesso ACO Qmax 550
- 8) Caixa de Limpeza ACO Qmax
- 9) ACO Qmax 350 com Grelha ACO Q-Guard de aço galvanizado
- 10) Câmara de acesso ACO Qmax com tampa dupla face ACO Q-Slot
- 11) ACO Qmax 225 com Grelha ACO Q-Slot de aço galvanizado

Design patenteado que tem como característica permitir a passagem de concreto através do produto, para uma perfeita instalação do sistema.

Redes e serviços superficiais podem ser acomodados facilmente

Protetor de grelha magnético para evitar que concreto e materiais de pavimentação entrem dentro do sistema durante a instalação.

Apenas sistemas de alta capacidade com vedação integrada

Seis tamanhos de canais disponíveis para uma otimização do projeto de drenagem: 150, 225, 350, 550, 700, 900.

Os conectores de polietileno otimizam o design do sistema e proporcionam um acabamento de ranhura ininterrupto

Adaptadores de cascata de Polietileno para uma conexão simples dos canais e elementos de acesso, com as tubulações

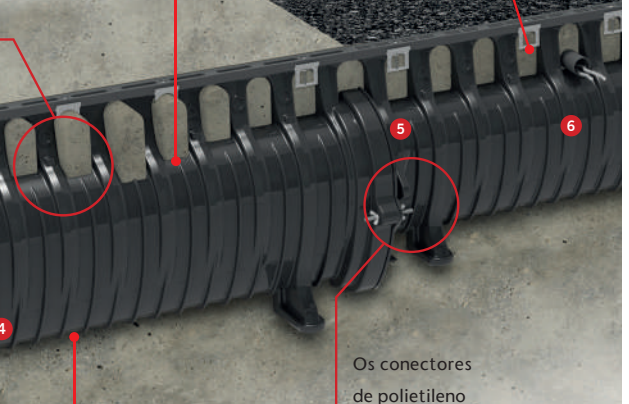



Canais com 2m de comprimento para uma instalação simples e rápida

As câmaras de acesso dos canais ACO Qmax® permitem conexão em cruz e gerenciamento de sedimentos local

As câmaras de acesso para os canais ACO Qmax 225 e 350 permitem conexão de canal em cruz, conexões de tubulação de entrada/saída e gerenciamento local de sedimentos

As tampas fecham o sistema ou fornecem conexão à rede da drenagem

Grelhas discretas disponíveis para uma variedade de aplicações e tipos de pavimento

Produto com homologação CE e certificado para todas as classes de carga até F900 segundo EN1433.



Grelha Q-Flow Ranhurada de Alumínio Galvanizado.

Grelha Q-Guard Anti-salto alto de Aço Galvanizado.

Grelha Q-Flow Ranhurada de Fundição.

Grelha Q-Flow Ranhurada Composite.

Grelha Q-Guard Anti-salto alto de Fundição.

## ACO Stormbrixx®

ACO Stormbrixx® é um sistema modular para gestão de águas pluviais, único e patenteado. Projetado para o armazenamento e infiltração de águas superficiais, sua versatilidade permite que ele seja usado em diferentes ambientes construtivos, como solução autônoma ou como parte integrante de um sistema de drenagem urbana sustentável (SuDs).

Fabricado em polipropileno, o sistema ACO Stormbrixx é configurado em colunas, o que garante um índice de 95% de espaços vazios. Um tanque reservatório montável, que dispõe de uma linha de acessórios que permite o acesso de equipamentos de limpeza e monitoramento em todas as partes.

Sua estrutura é reforçada por painéis laterais e tampas que garantem suporte das cargas aplicadas pelo material de preenchimento.

### Características

- Estruturas de células abertas que permitem o acesso de câmeras para inspeção e equipamentos de limpeza por jateamento
- Conexões de entrada e saída para diferentes diâmetros de tubulação
- Completa linha de acessórios (Câmara de acesso, tampas, painéis laterais, conectores)
- Com certificado CIRIA C737 e NBS 17:315

- Índice de vazios de 95%
- Superfícies lisas que evitam o acúmulo de sedimentos

### Benefícios

- Sistema formado por peças empilháveis, favorecendo a entrega, a logística e a instalação
- Garante o ciclo natural da água, com capacidade de armazenamento de grande volume, liberando a água de forma controlada
- Elevada resistência mecânica
- Estrutura versátil que possibilita a montagem com diferentes configurações
- Volume de transporte reduzido se comparado a outros tanques de armazenamento disponíveis no mercado
- Instalação simples e rápida
- Alto índice de vazios, reduzindo o volume de escavação
- Solução ambientalmente eficiente, com reduzida emissão de carbono na fabricação, transporte e instalação

### Aplicações

- Indústrias
- Centros comerciais
- Condomínios e residências
- Estacionamentos
- Áreas impermeabilizadas em geral

## ACO Stormbrixx® 150

Descrição	Comp.	Largura	Altura	Peso (Kg)	Cód.
Corpo principal ACO Stormbrixx	1205	602	343	10	314061
Painel Lateral ACO Stormbrixx	600	600	55	1,6	314062
Tampa Superior ACO Stormbrixx	548	548	43	0,8	314022

## Acessórios ACO Stormbrixx®

Descrição	Peso (Kg)	Cód.
Conector ACO Stormbrixx	0,1	314023
Extensor ACO Stormbrixx	2,6	314023
Câmara de Acesso ACO Stormbrixx	32	27034
Tampa Câmara de Acesso Ferro Fundido ø450mm ACO Stormbrixx D400	38	314043
Tampa Inspeção Ferro Fundido ø225mm ACO Stormbrixx D400	15,7	314044



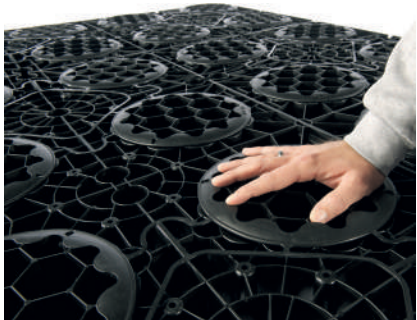
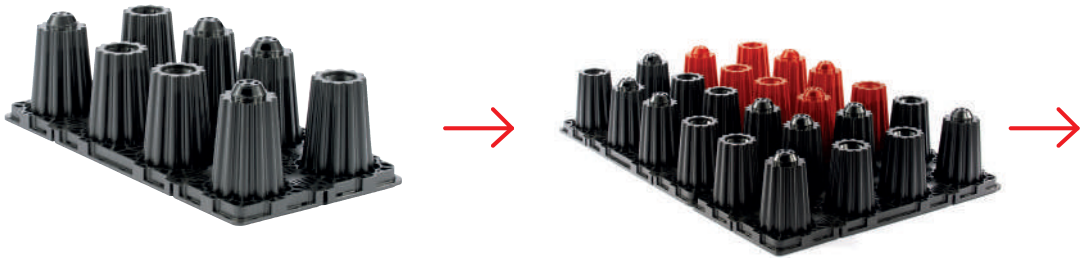

## ACO Stormbrixx®

Sistema modular para infiltração e armazenamento de água.

O sistema ACO Stormbrixx® foi concebido para satisfazer todos os requisitos da norma Inglesa CIRIA C737 sobre a concessão de sistemas de tanques de águas pluviais. O instituto Alemão de Engenharia Civil, DIBt, também validou sua idoneidade. O certificado, com o nº Z-42.1-500, emitido em 26 de abril de 2013, certifica a resistência e durabilidade do produto - condições básicas para uma solução destinada a uma longa vida útil com ciclos e carga constantes.



O material básico do sistema é o polipropileno.

O polipropileno fornece uma base robusta e resistente à corrosão para um sistema de infiltração de longa vida útil.

A capacidade de carga do sistema, juntamente com o encaixe dos módulos entre si, permite alta resistência à passagem de veículos.

Graças à estrutura aberta do ACO Stormbrixx, as câmeras de inspeção e os dispositivos de limpeza têm fácil acesso através do sistema.

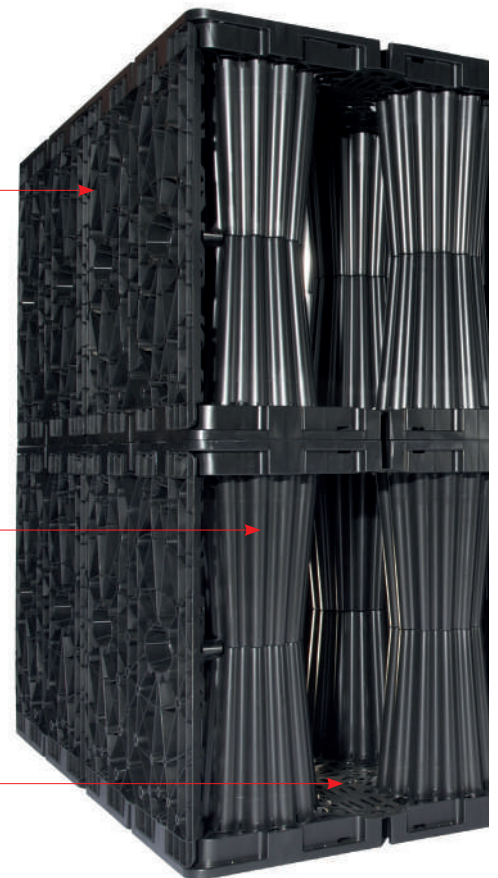

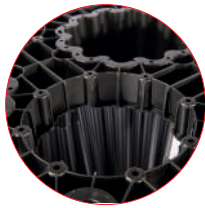

Pontos de acesso opcionais tornam possível inspecionar o sistema.



Pequenas aberturas na base dos pilares otimizam o tratamento da água no sistema.

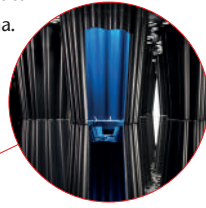

O coeficiente de armazenamento é de 95%. As colunas do sistema também são preenchidas com águas pluviais.



Os corpos principais são formados por uma estrutura de encaixe com clique audível.



O design funcional combinado com um sistema inteligente de encaixe por pressão permite manuseamento fácil e rápida instalação.



Elementos básicos podem ser cortados ao meio para permitir sua adaptação à configuração do sistema.

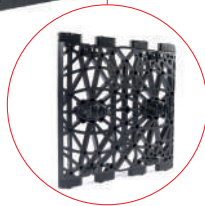

Os painéis laterais por todo o perímetro do sistema oferecem uma base sólida para a instalação do invólucro de geotêxtil.

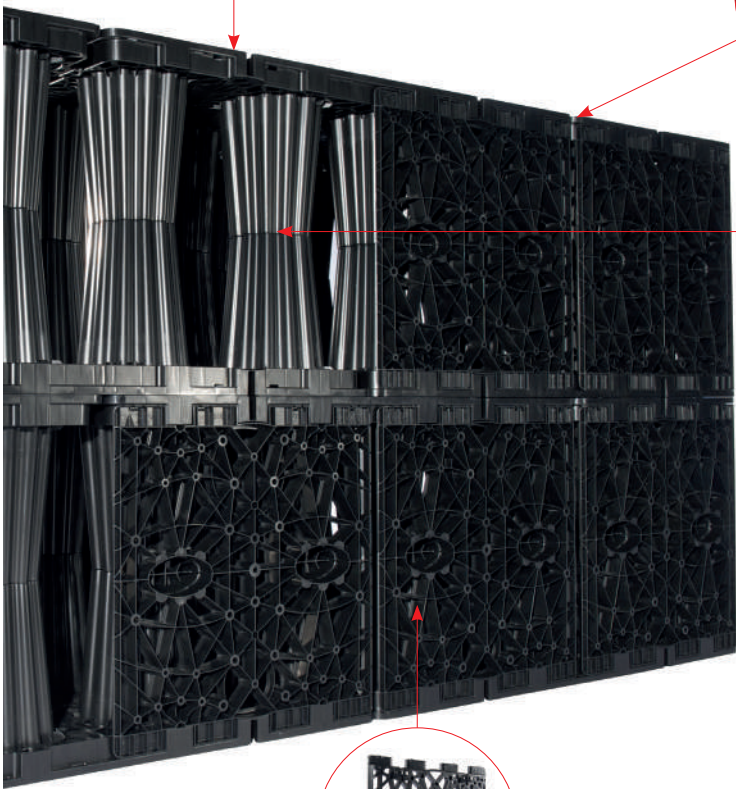

As tampas na camada superior proporcionam uma superfície sólida para o revestimento com geotêxtil.



Conectores para alinhamento das camadas.



Estabilidade garantida ao configurar o sistema com múltiplas camadas.



## ACO Separadores de Água e Óleo

Fabricados em polietileno ou concreto reforçado, os Separadores de Água e Óleo da ACO possuem alta resistência a químicos e podem ser instalados em diversas áreas de tráfego, leve ou pesado.

De qualidade indiscutível, os Separadores ACO são desenvolvidos e fabricados de acordo com os padrões da Norma Europeia EN 858 e classificados como Classe I (5 ppm), possuindo filtro ou placa coalescente. Também são compatíveis com a Legislação Brasileira, atendendo a todos os requisitos de projetos nacionais, inclusive a resolução do CONAMA.

Outro diferencial é que os Separadores ACO são equipados com um dispositivo de segurança que obstrui a saída quando o reservatório atinge o nível máximo de óleo, a fim de evitar vazamentos e preservar o meio ambiente.

### Características

- Separadores Classe I (5 ppm), segundo UNE EN 858-I
- Ampla variedade de tamanhos, com vazões 1,5 a 100 l/s
- Tubulações de entrada e saída integradas ao corpo dos separadores, com diâmetro nominal variável conforme tamanho nominal do separador
- Dispositivo de segurança composto de boia tarada com fechamento automático
- Seção superior variável, conforme classe de carga
- Opção com ou sem decantador de lama
- Possui declaração de performance e selo CE

### Benefícios

- Atendem a legislação brasileira sobre as condições e padrões de lançamento de efluentes
- Grande capacidade de armazenamento de hidrocarbonetos
- Custo de instalação reduzido devido ao pouco espaço de instalação requerido
- Facilidade de manutenção, limpeza e esvaziamento

### Aplicações

- Aeroportos
- Centrais hidrelétricas
- Heliportos
- Indústrias
- Oficinas de veículos
- Portos
- Postos de combustível
- Praças de pedágio e SAU





# ACO Oleogarage®

Linha	Descrição	Tamanho nominal	Entrada/Saída DN (mm)	Volume			Dimensões				Peso (kg)	Código
				Decantador (L)	Hidrocarb. (L)	Total (L)	A (mm)	B (mm)	H (mm)	T (mm)		
Oleogarage	Separador ACO Oleogarage NS3 ST0	NS 3	100	0	60	83	581	581	832	547	23	701765
Oleogarage	Separador ACO Oleogarage NS3 ST300	NS3	100	300	60	383	1506	581	840	587	46,5	401502
Oleogarage	Separador ACO Oleogarage NS3 ST600	NS 3	100	600	32	664	1440	581	1315	1025	74	405061
Oleogarage	Separador ACO Oleogarage NS6 ST600	NS 6	150	600	129	647	1813	770	1207	967	121	405478
Oleogarage	Separador ACO Oleogarage NS6 ST1200	NS 6	150	1200	129	1466	2160	770	1327	1087	140	405060

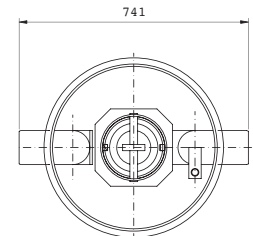
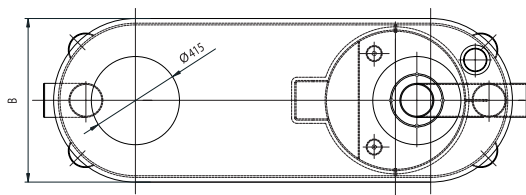
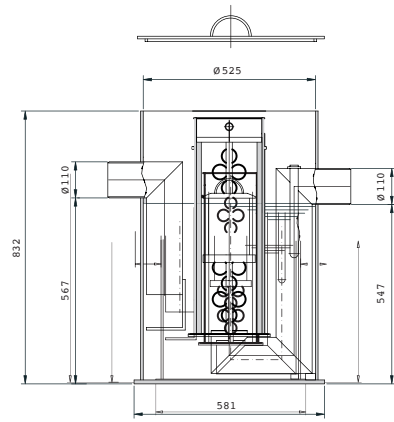
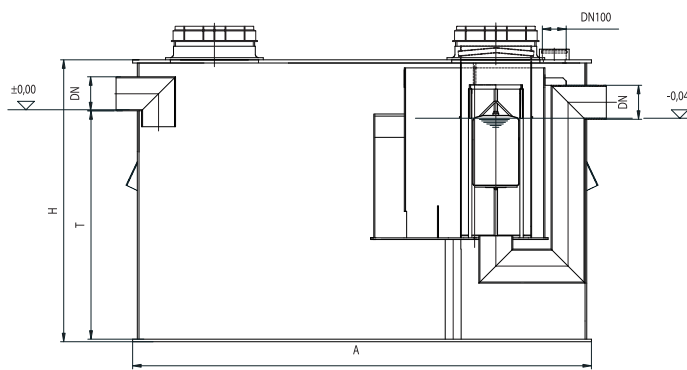



# ACO Oleopator®

## Modelos

Tamanho Nominal	Entrada/ Saída DN/OD (mm).	Decantador	Tanque de hidrocarb. (l)	Total (l)	Peso (Kg)	Cód. Artigo
NS 3	110	450	240	775	67	39038000
	110	670	240	995	83	39138000
	110	950	240	1280	84	39238000
NS 6	160	660	235	970	91	39068000
	160	1210	235	1525	101	39168000
NS 8	160	820	260	1250	94	39088000
NS 10	160	1080	260	1615	105	39108000

## Dimensões

Cód. Artigo	Entrada/ Saída DN/OD (mm).	Dimensões			
		H (mm)	H <sub>1</sub> (mm)	H <sub>2</sub> (mm)	T (mm)
39038000	110	1377	1020	1000	357
39138000	110	1594	1230	1210	364
39238000	110	1865	500	1480	365
39068000	160	1594	1210	1190	384
39168000	160	2129	1740	1720	389
39088000	160	1865	1480	1460	385
39108000	160	2129	1740	1720	389

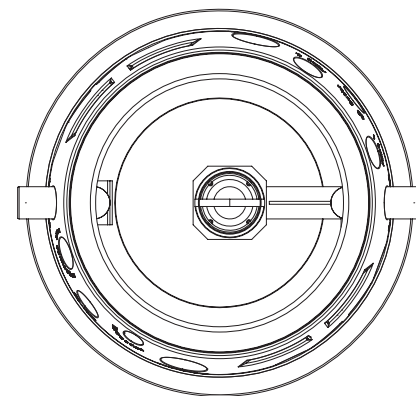
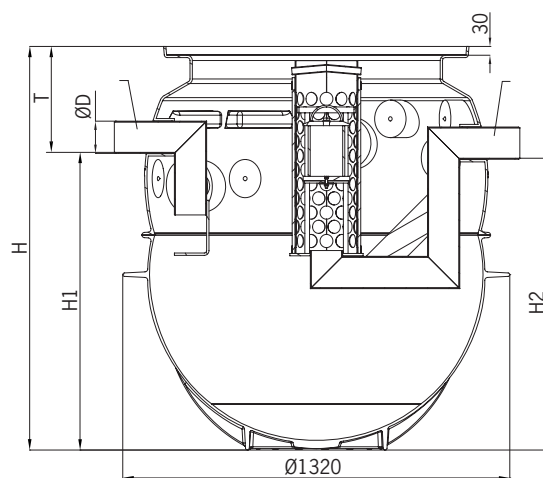

## Sessões

### Superiores Tipo P

#### Seção sup. 1 - A15/DN600

- Classe de carga A15 de acordo com EN 124
- Tampa BEGU
- Abertura Ø 600 mm
- Tampa selada à prova de cheiro
- Tubo ascendente de polietileno

T Max-Min (mm)	Tampa ø (mm)	Peso (kg) (l)	Cød. Art.
Tampa sem seção superior	ø 600	145	33011400
520 - 640	ø 600	97	33013411
520 - 1690	ø 600	113	33013413



#### Seção sup. 2 - B125/DN600

- Classe de carga B125 de acordo com EN 124
- Tampa BEGU
- Abertura Ø 600 mm
- Tampa selada à prova de cheiro
- Tubo ascendente de polietileno

T Max-Min (mm)	Tampa ø (mm)	Peso (kg) (l)	Cød. Art.
Tampa sem seção superior	ø 600	273	00150200
550 - 670	ø 600	115	00150211
550 - 1720	ø 600	134	00150212



#### Seção sup. 3 - AD400/DN600

- Classe de carga D400 de acordo com EN 124
- Tampa BEGU
- Abertura Ø 600 mm
- Tampa selada à prova de cheiro
- Tubo ascendente de polietileno
- Opção de tampa de distribuição de carga de betão

T Max-Min (mm)	Tampa ø (mm)	Peso (kg) (l)	Cød. Art.
550 - 1730	ø 600	866	00150213
550 - 1730	ø 600	198	00150214



## Sessões

## Superiores Tipo G

## Seção sup. 1 - A15/DN600

- Classe de carga A15 de acordo com EN 124
- Tampa BEGU
- Abertura Ø 600 mm
- Tampa selada à prova de cheiro
- Tubo ascendente de polietileno

T Max-Min (mm)	Tampa ø (mm)	Peso (kg) (l)	Cód. Art.
520 - 640	ø 600	97	33013411
520 - 1690	ø 600	113	33013413



## Seção sup. 2 - B125/DN600

- Classe de carga B125 de acordo com EN 124
- Tampa BEGU
- Abertura Ø 600 mm
- Tampa selada à prova de cheiro
- Tubo ascendente de polietileno

T Max-Min (mm)	Tampa ø (mm)	Peso (kg) (l)	Cód. Art.
550 - 670	ø 600	115	00150211
550 - 1720	ø 600	134	00150212



## Seção sup. 3 - AD400/DN600

- Classe de carga D400 de acordo com EN 124
- Tampa BEGU
- Abertura Ø 600 mm
- Tampa selada à prova de cheiro
- Tubo ascendente de polietileno
- Opção de tampa de distribuição de carga de betão

T Max-Min (mm)	Tampa ø (mm)	Peso (kg) (l)	Cód. Art.
550 - 1730	ø 600	866	00150213
550 - 1730	ø 600	198	00150214





## Seção sup. 4 - D400/DN800

- Classe de carga D400 de acordo com EN 124
- Tampa do ferro fundido
- Abertura Ø 800 mm
- Tubo ascendente de polietileno
- Opção de tampa de distribuição de carga de betão

T Max-Min (mm)	Tampa ø (mm)	Peso (kg) (l)	Cód. Art.
505 - 715	ø 800	1161	00418951
500 - 1645	ø 800	1194	00418906
525 - 735*	ø 800	261	00418950
500 - 1645*	ø 800	272	00418905



## Seção sup. 5 - D400/DN600

- Classe de carga B125 e D400 de acordo com EN 124
- Tampa BEGU
- Abertura Ø 600 mm
- Tubo ascendente de polietileno
- Opção de tampa de distribuição de carga de betão

T Max-Min (mm)	Tampa ø (mm)	Peso (kg) (l)	Cód. Art.
550 - 1730*	ø 600	198	00150214



## Seção sup. 6 - D400/DN600

42

- Classe de carga B125 e D400 de acordo com EN 124
- Tampa do ferro fundido
- Abertura Ø 800 mm
- Tubo ascendente de polietileno
- Opção de tampa de distribuição de carga de betão

T Max-Min (mm)	Tampa ø (mm)	Peso (kg) (l)	Cód. Art.
525 - 735*	ø 800	261	00418950
500 - 1645*	ø 800	272	00418905



## Acessórios

### para Separadores

Tampas



Anel



Extensor



Sistema de alarme



## Conheça Outras Soluções ACO

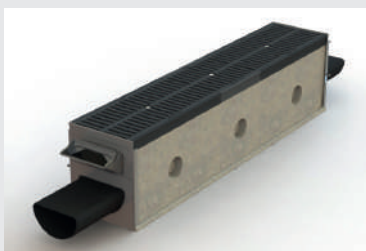

ACO Tram®

Sistema exclusivo e patenteado para drenagem de trilhos de VLT (veículo leve sobre trilhos).

- Canal de concreto polímero com grelha de ferro fundido e cantoneiras de ferro fundido, reforçadas com barras transmissoras de tensões;
- Fixação das grelhas através de um ponto com parafuso antifurto;
- Isolamento elétrico e contra vibrações do sistema;
- Conexão entre os canais por tubos de polietileno (PE);
- Alta capacidade hidráulica, com superfície de escoamento lisa;
- Coleta da água dasuperfície, do subsolo e dos trilhos, simultaneamente;
- Agilidade e segurança na instalação, com gabaritos de alinhamento vertical e horizontal;
- Certificado de homologação CE para classes de carga até D400.



ACO Slimline®

Sistema de drenagem monolítico com grelha ranhurada, de excelente capacidade hidráulica e aplicação versátil.

- Sistema monolítico (canal e grelha em uma peça única);
- Peça fabricada 100% em concreto Polímero;
- Ideal para instalações onde se exige drenagem oculta;
- Acessórios para conexão com sistema de drenagem;
- Desenvolvido de acordo com normas de acessibilidade.



ACO Clara®

Estação de pré-tratamento de águas residuais, composta de uma parte de pré-tratamento mecânico e por compartimento biológico.

- Fabricado em polipropileno, polietileno e concreto;
- Tanque de armazenamento de grande capacidade hidráulica;
- Pré-tratamento mecânico;
- Tratamento biológico por lamas ativadas;
- Classe de carga de até D400.



ACO S®

Sistema de drenagem robusto, desenvolvido para atender aos requisitos hidráulicos e de carga mais exigentes.

- Fabricado em concreto polímero de alta resistência;
- Grelha anticorrosiva, fabricada em ferro fundido;
- Opção de grelha modelo tampa cega para a passagem de cabos;
- Grelhas fixadas ao canal por parafusos;
- Cantoneira de ferro fundido incorporada às paredes do canal;
- Conexão macho e fêmea / instalação simples e rápida;
- Classe de carga até F900.

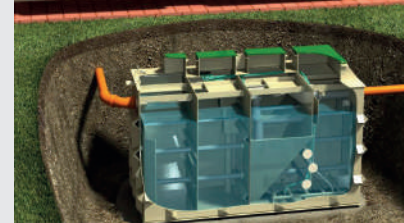
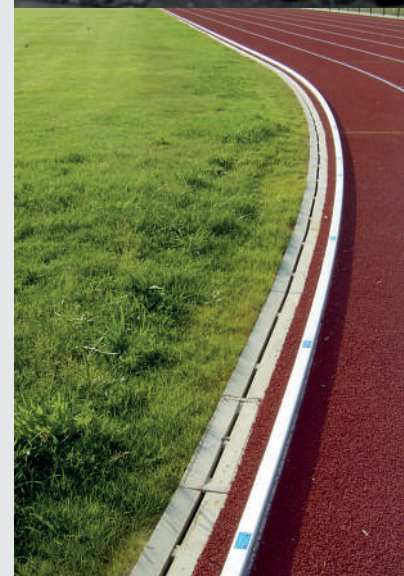



# Tabela de Resistência Química

## Polietileno

A resistência química dependerá da temperatura do efluente. Deve-se considerar, também, a resistência das grelhas. A tabela a seguir refere-se a químicos a temperaturas ambiente (20 ° C) e os resultados são apenas para orientação geral. Para mais detalhes da resistência química, entre em contato com a Equipe Técnica da ACO. No caso de produtos químicos específicos, amostras de polietileno são fornecidas aos clientes para seus próprios testes.

Meio Químico	% Concentração	Resistência	Meio Químico	% Concentração	Resistência
Polietileno de Média	ø 800	1161	Polietileno de Média	ø 800	1161
Densidade	ø 800	261	Densidade	ø 800	261
Acetato de butila	100%	Sim	Clorobenzeno	100%	Não
Acetato de chumbo	SOL. SAT.	Sim	Clorofórmio (Triclorometano)	100%	Não
Acetato de etila	100%	Sim	Dicromato de potássio	SOL. SAT.	Sim
Acetato de sódio	SOL. SAT.	Não	Dimetilformamida	100%	Sim
Acetona	100%	Sim	Diocetilftalato	100%	Sim
Ácido acético	10% - 100%	Sim	Dissulfeto de carbono	100%	Limitado
Ácido acético, glacial	Maior que 96%	Sim	Estireno	SOL.	Limitado
Ácido bórico	SOL. SAT.	Sim	Etanol	40%	Sim
Ácido cítrico	SOL. SAT.	Sim	Etanol	96%	Sim
Ácido cítrico	20%	Sim	Etilenoglicol	100%	Sim
Ácido cítrico	50%	Sim	Formaldeído	40%	Sim
Ácido crômico	50%	Sim	Fosfato de amônio	SOL. SAT.	Sim
Ácido de butila	100%	Sim	Fosfato de sódio	SOL. SAT.	Sim
Ácido esteárico	SOL. SAT.	Sim	Gás de cloro, molhado	100%	Limitado
Ácido fórmico	40%	Sim	Glicerina	100%	Sim
Ácido fosfórico	98%	Sim	Hidróxido de cálcio	SOL. SAT.	Sim
Ácido hidrobromico	100%	Sim	Hidróxido de potássio	10%	Sim
Ácido hidrocloreídrico	Concentrado	Sim	Hidróxido de sódio (Soda cáustica)	Concentrado	Sim
Ácido hidrofluorídrico	Concentrado	Sim	Hipoclorito de sódio	15%	Sim
Ácido láctico	100%	Sim	Nitrato de amônio	SOL. SAT.	Sim
Ácido maleico	Concentrado	Sim	Nitrato de cálcio	SOL. SAT.	Sim
Ácido nítrico	25%	Sim	Nitrato de cobre	SOL. SAT.	Sim
Ácido oleico	100%	Sim	Nitrato de potássio	SOL. SAT.	Sim
Ácido oxálico	100%	Sim	Nitrato de sódio	SOL. SAT.	Sim
Ácido sulfúrico	10%	Sim	Nitrito de sódio	SOL. SAT.	Sim
Ácido sulfúrico	50%	Sim	Nitrobenzeno	100%	Não
Ácido sulfúrico	70%	Sim	Óleo combustível	100%	Sim
Ácido sulfúrico	80%	Sim	Óleo de ricino	SOL.	Sim
Ácido sulfúrico	98%	Sim	Óleo Diesel (DERV)	100%	Sim
Ácido sulfúrico	Fumegante	Não	Percloroetileno	100%	Não
Água	100%	Sim	Permanganato de potássio	20%	Sim
Água de bromo	100%	Não	Peróxido de hidrogênio	30-90%	Sim
Água de clorada	2% SOL. SAT.	Sim	Petróleo	100%	Limitado
Alcool benzílico	100%	Sim	Piridina	100%	Sim
Alúmen	SOL.	Sim	Sulfato de alumínio	SOL. SAT.	Sim
Anidrido acético	100%	Sim	Sulfato de amônio	SOL. SAT.	Sim
Anilina (Aminobenzeno)	100%	Sim	Sulfato de ferro	SOL. SAT.	Sim
Benzaldeído	100%	Sim	Sulfato de magnésio	SOL. SAT.	Sim
Benzeno	100%	Limitado	Sulfato de níquel	SOL. SAT.	Sim
Bórax	SOL. SAT.	Sim	Sulfato de potássio	SOL. SAT.	Sim
Brometo de Sódio	SOL. SAT.	Sim	Sulfato de sódio	SOL. SAT.	Sim
Bromo	100%	Não	Sulfato de zinco	SOL. SAT.	Sim
Carbonato de cálcio	SOL. SAT.	Sim	Sulfeto de sódio	SOL. SAT.	Sim
Carbonato de potássio	SOL. SAT.	Sim	Terebintina	100%	Limitado
Carbonato de sódio	SOL. SAT.	Sim	Tetracloroto de carbono	100%	Limitado
Clorato de sódio	SOL. SAT.	Sim	Tolueno	100%	Limitado
Cloreto de amônia	SOL. SAT.	Sim	Tricloreto de fósforo	100%	Sim
Cloreto de Bário	SOL. SAT.	Sim	Xileno	100%	Limitado
Cloreto de cálcio	SOL. SAT.	Sim	Cloreto de cobre	SOL. SAT.	Sim
Cloreto de cobre	SOL. SAT.	Sim	Cloreto de ferro	SOL. SAT.	Sim
Cloreto de ferro	SOL. SAT.	Sim	Cloreto de magnésio	SOL. SAT.	Sim
Cloreto de magnésio	SOL. SAT.	Sim	Cloreto de níquel	100%	Sim
Cloreto de níquel	100%	Sim	Cloreto de níquel	SOL. SAT.	Sim
Cloreto de níquel	SOL. SAT.	Sim	Cloreto de potássio	SOL. SAT.	Sim
Cloreto de potássio	SOL. SAT.	Sim	Cloreto de sódio	SOL. SAT.	Sim
Cloreto de sódio	SOL. SAT.	Sim	Cloreto de tiolina	100%	Não
Cloreto de tiolina	100%	Não	Cloreto férrico	SOL. SAT.	Sim
Cloreto férrico	SOL. SAT.	Sim			

### Considerações importantes para ambientes químicos.

- Tipo (s) e mistura de produto (s) químico (s)
- Percentagens de concentração
- Tempo de contato com sistema de drenagem
- Temperaturas de produtos químicos que fluem para o sistema de drenagem (80 °C max)
- Sistema de descarga utilizado para limpar produtos químicos do sistema de drenagem
- Os agentes de limpeza devem ser verificados quanto à compatibilidade com os materiais do canal
- As amostras de material ACO podem ser usadas para a determinação final da resistência química
- Os trilhos de borda, os selos, o acesso e os materiais da câmara de silte devem ser verificados quanto à resistência química.

## Tabela de

## Resistência Química

## Concreto Polímero ACO

Os dados da tabela abaixo são uma orientação geral sobre a resistência do Concreto Polímero ACO a substâncias químicas em temperatura ambiente (20° C). Em temperaturas mais elevadas, a resistência química pode ser reduzida. Não é indicado o escoamento de líquidos em temperaturas superiores a 80° C. Os canais não são afetados por sais de degelo.

Mais informações podem ser obtidas diretamente com o Departamento Técnico da ACO.

Meio Químico	% Concentração	Resistência	Meio Químico	% Concentração	Resistência
Acetato de butila	100	Não	Cloreto de potássio	100	Sim
Acetato de chumbo	100	Sim	Cloreto de sódio	100	Sim
Acetato de etila	100	Não	Cloreto de tionila	100	Não
Acetato de sódio	100	Sim	Cloreto férrico	100	Sim
Acetona	10	Sim	Clorobenzeno	100	Sim
Acetona	100	Não	Clorofórmio (Triclorometano)	100	Não
Ácido acético	10	Sim	Dicromato de potássio	100	Sim
Ácido acético, glacial	100	Não	Dimetilformamida	100	Não
Ácido bórico	100	Sim	Diocilftalato	100	Sim
Ácido bromídrico	48	Sim	Dissulfeto de carbono	100	Não
Ácido Butírico	100	Sim	Estireno	100	Não
Ácido cítrico	100	Sim	Etanol	95	Não
Ácido clorídrico	20	Sim	Etanolamina	100	Sim
Ácido crômico	12	Sim	Etilenoglicol	100	Sim
Ácido esteárico	100	Sim	Formaldeído	30	Sim
Ácido Fórmico	10	Sim	Fosfato de amônio	65	Sim
Ácido Fórmico	100	Não	Fosfato de sódio	10	Sim
Ácido fosfórico	20	Sim	Ftalato de dimetila	100	Sim
Ácido hidro sulfúrico	10	Não	Gás de cloro, molhado	100	Não
Ácido láctico	100	Sim	Gasolina	100	Sim
Ácido maleico	100	Sim	Glicerina	100	Sim
Ácido nítrico	5	Não	Hidrazina	50	Não
Ácido oleico	100	Sim	Hidróxido de cálcio	100	Sim
Ácido oxálico	100	Sim	Hidróxido de potássio	10	Sim
Ácido p-toluenossulfônico (solução saturada)	Saturado	Sim	Hidróxido de sódio (Soda cáustica)	50	Não
Ácido sulfúrico	10	Sim	Hipoclorito de sódio	18	Não
Ácido sulfúrico	75	Não	Nitrato de amônio	100	Sim
Ácido sulfúrico	50	Sim	Nitrato de cálcio	100	Sim
Ácido sulfúrico, acima de 40°C	10	Sim	Nitrato de cobre	100	Sim
Ácido tioglicólico	80	Sim	Nitrato de potássio	100	Sim
Ácido tricloroacético	50	Sim	Nitrato de sódio	100	Sim
Água	100	Sim	Nitrito de sódio	100	Sim
Água Clorada	Saturado	Não	Nitrobenzeno	100	Não
Água de bromo	Saturado	Não	Óleo combustível	100	Sim
Álcool benzílico	100	Sim	Óleo de motor	100	Sim
Alúmen	100	Sim	Óleo de Ricino	100	Sim
Anidrido acético	100	Não	Óleo Diesel (DERV)	100	Sim
Anilina (Aminobenzeno)	100	Não	Percloroetileno	100	Sim
Benzaldeído	100	Não	Permanganato de potássio	10	Não
Benzeno	100	Não	Peróxido de hidrogênio	30	Sim
Bórax	100	Sim	Piridina	100	No
Brometo de sódio	100	Sim	Sulfato de alumínio	100	Sim
Bromo	100	Não	Sulfato de amônio	100	Sim
Butanona	100	Não	Sulfato de ferro	100	Sim
Carbonato de cálcio	100	Sim	Sulfato de magnésio	100	Sim
Carbonato de potássio	50	Sim	Sulfato de níquel	100	Sim
Carbonato de sódio	35	Sim	Sulfato de potássio	100	Sim
Cicloexano	100	Sim	Sulfato de sódio	100	Sim
Clorato de cálcio	8	Sim	Sulfato de zinco	100	Sim
Clorato de sódio	100	Sim	Sulfeto de sódio	100	Sim
Cloreto de amônio	100	Sim	Sulfeto de sódio	100	Sim
Cloreto de bário	100	Sim	Terebintina	100	Sim
Cloreto de benzila	100	Não	Tetracloroeto de carbono	100	Sim
Cloreto de cálcio	100	Sim	Tetracloroeteno	100	Sim
Cloreto de cobre	100	Sim	Tiosulfato de sódio	100	Sim
Cloreto de ferro	100	Sim	Tolueno	100	Sim
Cloreto de magnésio	100	Sim	Tricloreto de fósforo	100	Não
Cloreto de níquel	100	Sim	Xileno	100	Sim
Cloreto de tiolina	100%	Não	Cloreto férrico	SOL. SAT.	Sim
Cloreto férrico	SOL. SAT.	Sim			

ACO

## System Service

Entenda a dinâmica do Sistema de Serviços ACO:

**Train***Treinamento, informação e capacitação:*

Gestão da água de superfície é um dos setores mais dinâmicos da indústria da construção e a ACO Academy é um recurso oferecido pela empresa para a capacitação de profissionais. O Grupo ACO desenvolve continuamente pesquisas e oferece ferramentas de formação, por meio de cursos flexíveis, que mantêm colaboradores e parceiros atualizados sobre os mais recentes desenvolvimentos na área.

**Design***Projeto, planejamento e otimização:*

O planejamento de um sistema de drenagem é uma tarefa complexa. O sucesso da obra dá-se à combinação de produtos, cálculos e estudos de projeto, com base em um amplo entendimento. A orientação dada pela equipe ACO baseia-se na ampla de experiência com projetos de drenagem, sendo um trabalho coletivo e desenvolvido junto com o cliente.

**Support***Suporte na obra e assistência:*

A ACO conta com uma equipe de suporte técnico à disposição para trabalhar ao lado dos clientes, dando toda a assistência na obra. O objetivo é orientar a instalação adequada do sistema de drenagem, assim como o uso correto dos produtos ACO.

**Care***Cuidado, manutenção e monitoramento:*

A ACO tem o compromisso de prover acompanhamento em cada projeto em que está inserida. Desde o contato inicial até a instalação das soluções de drenagem, o cliente conta com ajuda especializada e resposta a qualquer consulta.



## ACO System Service

Concretizando o compromisso de fornecer soluções de drenagem que cumpram seu propósito em cada projeto, para cada cliente.



## ACO System Chain



## ACO Infraestrutura

- ACO Monoblock®
- ACO Multidrain®
- ACO S®
- ACO Qmax®
- ACO Tram®
- ACO Kerbdrain®
- ACO Stormbrixx®
- ACO Separador de água e óleo

## ACO Residencial

- ACO Multidrain®
- ACO Self®
- ACO Self® Hexaline
- ACO Grid®
- ACO Showerdrain®



ACO Soluções em Drenagem Ltda.

Estr. Municipal Abade Biagino Chieffi, 866 - Bairro Rio Abaixo, CEP 12334-480 - Jacareí - SP - Brasil

 [acodrenagem.com.br](http://acodrenagem.com.br)  [acodrenagem](https://www.youtube.com/acodrenagem)

 [company/aco-brasil](https://www.linkedin.com/company/aco-brasil)  [aco\\_brasil](https://www.instagram.com/aco_brasil)  [aco.br](https://www.facebook.com/aco.br)

 [aco@acodrenagem.com.br](mailto:aco@acodrenagem.com.br)  +55 12 3878-4686

**ACO. creating  
the future of drainage**

