



Canales de Plástico ACO

Canais de Plástico ACO



ACO System Chain



Recogida de agua Recolha de águas

- Canales de drenaje
Canais de drenagem
- Drenaje de cubiertas
Drenagem de coberturas
- Sistema de tuberías
Sistema de tubagem
- Tapas de Registro
Tampas de visita
- Tapas de fundición
Tampas de fundição



Limpieza de agua Limpeza da água

- Separador de hidrocarburos
Separadores de hidrocarboretos
- Separador de grasas
Separadores de gorduras
- Tratamiento de aguas residuales
Tratamento de águas residuais



Retención y atenuación Retenção e atenuação

- Almacenamiento
Armazenamento



Infiltración y devolución al medio natural Infiltração e retorno ao ambiente natural

- Sistemas de filtración
Sistemas de filtração
- Estaciones de bombeo
Estações de bombagem



ACO Systemchain

ACO Systemchain crea soluciones de drenaje para las condiciones ambientales del mañana.

A ACO Systemchain cria soluções de drenagem para as condições ambientais de amanhã.

ACO Iberia

ACO Xtraline G

- Canal de plástico profesional con bastidor de hierro dúctil
- Canal de plástico profissional com bastidor de ferro dúctil



ACO Xtraline B

- Canal de plástico profesional con bastidor de acero galvanizado
- Canal de plástico profissional com bastidor de aço galvanizado



ACO Xtraline S

- Canal de plástico profesional con bastidor de acero galvanizado/inoxidable
- Canal de plástico profissional com bastidor de aço galvanizado/inoxidável



ACO Xtraline C

- Canal de plástico profesional con bastidor de HD-PE
- Canal de plástico profissional com bastidor de HD-PE



ACO Xtraline

- Canal de plástico profesional sin bastidor
- Canal de plástico profissional sem bastidor



Gama ACO Xtraline Piezas especiales Peças Especiais

- Piezas especiales para canales de plástico profesionales
- Peças especiais para canais de plástico profissionais



ACO 4All

- Canal de plástico con bastidor de PP-PE
- Canal de plástico com bastidor de PP-PE

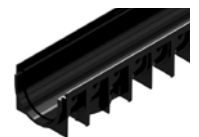



ACO Xtraline G
Canal de Drenaje

Canal de Drenagem

ACO Xtraline G: El bastidor de hierro fundido para desafiar al tiempo

O bastidor de ferro fundido que desafia o tempo

ACO Xtraline G, una gama completa de canales diseñados y fabricados por ACO, dedicados a las zonas industriales, que, cada día, son experimentados por hombres y vehículos pesados que intentan llevar a cabo sus actividades plenamente productivas.

El cuerpo del canal está completamente hecho de HD-PE y el bastidor de fundición está firmemente integrado.

El bastidor de fundición GJS 500/7 hace que el **ACO Xtraline G** sea único; además de ser extremadamente resistente por su grosor (6 mm) en las zonas sometidas al tráfico de vehículos y en la zona de apoyo de la reja, es capaz de desafiar al tiempo con sus cualidades intrínsecas de resistencia tanto al tráfico como a las condiciones atmosféricas severas.

El sistema completo es adecuado y está certificado hasta la clase de carga F 900.

Las rejillas se mantienen estables en su posición gracias a 4 tornillos M8 cada 50 cm.

Aplicaciones típicas

- Zonas de carga/descarga de mercancías; manipulación de contenedores con tránsito de carretillas elevadoras y camiones
- Zonas de estacionamiento con tráfico elevado y constante
- Carreteras y autopistas
- Viaductos
- Gasolineras
- Zonas industriales
- Zonas de puertos y aeropuertos

ACO Xtraline G, uma gama completa de canais concebida e produzida pela ACO, dedicada às áreas industriais, que, todos os dias, suportam veículos pesados e trabalhadores empenhados nas suas atividades plenamente produtivas.

O corpo do canal é totalmente feito de HD-PE e o bastidor de fundição é firmemente integrado.

O bastidor de fundição GJS 500/7 torna o **ACO Xtraline G** inigualável; além de extremamente resistente devido à sua espessura (6 mm) nas áreas sujeitas ao tráfego de veículos e na área de apoio da grelha, o bastidor é capaz de desafiar o tempo com as suas qualidades intrínsecas de resistência tanto ao tráfego quanto às condições atmosféricas severas.

O sistema completo é adequado e certificado para a classe de carga F 900.

As grelhas mantêm-se estáveis na sua posição devido aos 4 Porcass M8 a cada 50 cm.

Aplicações típicas

- Áreas sujeitas a carga/descarga de mercadorias; movimentação de contentores com trânsito de empilhadores e camiões
- Áreas de estacionamiento con tráfico elevado e constante
- Estradas e auto-estradas
- Viadutos
- Postos de gasolina
- Áreas industriais
- Áreas portuárias e aeroportuárias

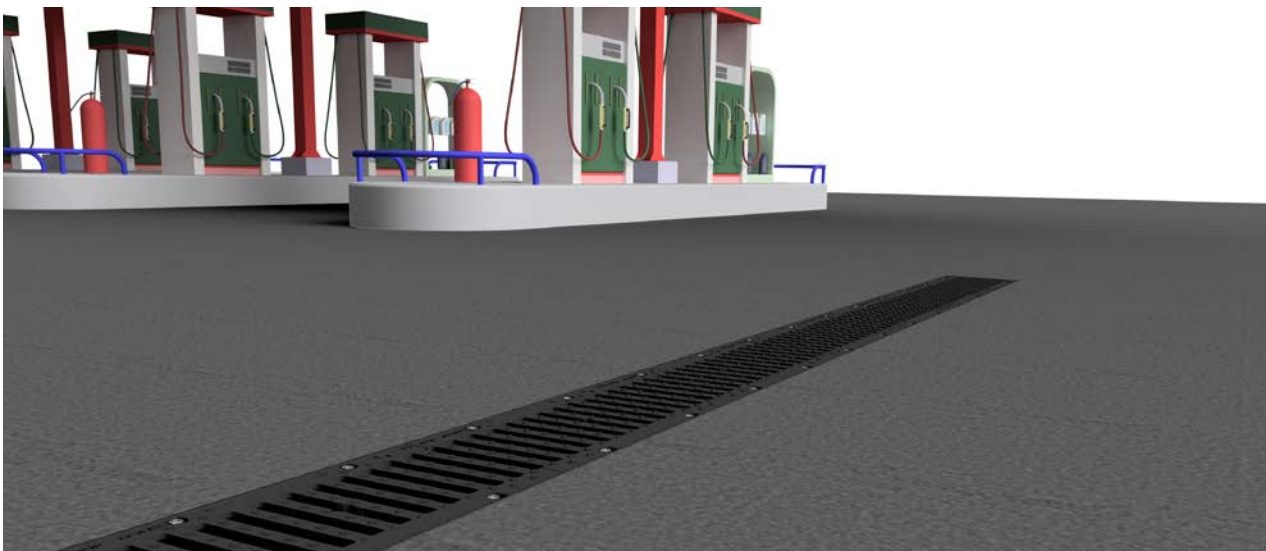

Principales características
Principais características

- Cuerpo de canal de plástico certificado para la clase de carga D400-F900 según la norma EN1433:2008
- Bastidor de fundición
- 4 anchuras disponibles: 100, 150, 200, 300 mm
- Con salidas vertical y lateral
- Sumidero inspeccionable*
- Fijación con 4 tornillos y Tornillo para cada reja
- Piezas especiales para esquinas, acoplamientos en T y acoplamientos en cruz disponibles
- O corpo do canal de plástico é certificado para as classes de carga D400-F900, de acordo com a norma EN1433: 2008
- Bastidor de fundição
- 4 larguras disponíveis: 100, 150, 200, 300 mm
- Com saídas verticais e laterais
- Sumidouro inspeccionável*
- Fixação de 4 Porcas e porcas para cada grelha
- Peças especiais para cantos, ligações em T e ligações em cruzeta disponíveis

*No disponible para Xtraline G 200 H=250 mm y Xtraline G 300 H=300 mm
*Não disponível para Xtraline G 200 H=250 mm e Xtraline G 300 H=300 mm

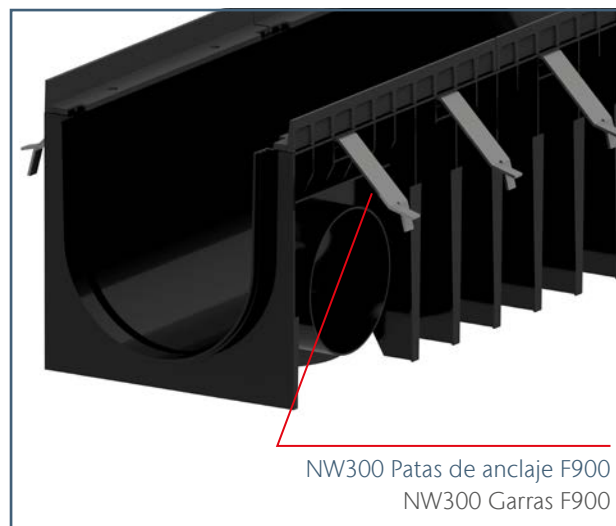

Descripción general del sistema
Descrição geral do sistema



Detalle del bastidor para anchura interna de 100-150-200*

Detalhe do bastidor para largura interna de canal 100-150-200*

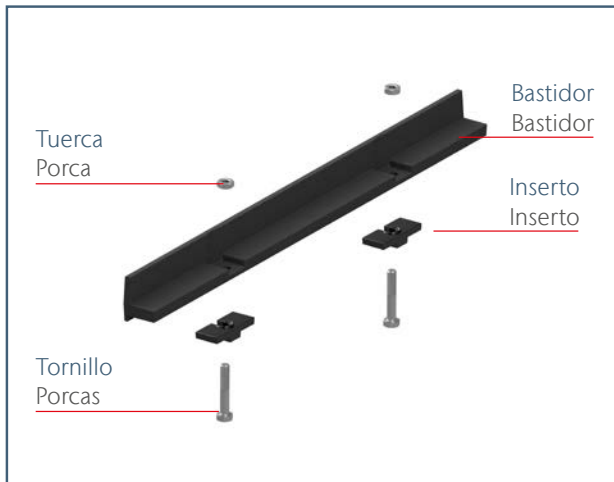

*Para la anchura de canal interno 300, el inserto es metálico.

*Para largura interna de canal 300, o inserto é metálico.

Reja de compostaje Airsystem

La reja AIRSYSTEM se ha desarrollado junto con las principales empresas constructoras especializadas en grandes plantas de tratamiento de residuos. En estas instalaciones tan especiales, es necesario introducir grandes volúmenes de aire en las salas para el tratamiento de los compuestos húmedos para ventilar y favorecer los procesos de compostaje aeróbico.

El cuerpo del canal, instalado e integrado en el pavimento, es la forma de conducir el aire hacia las masas, mientras que las rejillas funcionan como verdaderos ventiladores.

Las aberturas circulares en la superficie de la reja tienen la geometría perfecta para inyectar aire en el compost y, al mismo tiempo, restringir la entrada de líquidos percolados en el interior del canal. La conexión especial «de gancho» contiene la caída de presión en el punto de contacto entre dos rejillas contiguas.

Para garantizar las duras condiciones de trabajo en estas obras especiales con todo tipo de vehículos en tránsito por el sistema de drenaje, el Airsystem se ha probado para la clase de carga E600. Las rejillas se fijan a los canales con 4 tornillos M8 cada 0,5 metros.

Este sistema está disponible para una anchura de 150 mm.

Grelha de compostagem Airsystem

A grelha AIRSYSTEM foi desenvolvida em conjunto com as principais empresas de construção especializadas em grandes instalações de tratamento de resíduos. Para estas instalações muito especiais, é necessário transportar grandes volumes de ar para os recintos de tratamento de compostos húmidos, a fim de ventilar e promover os processos de compostagem aeróbica.

O corpo do canal, instalado e integrado no pavimento, é a forma de transportar o ar para as massas, enquanto as grelhas funcionam como um verdadeiro ventilador.

As aberturas circulares na superfície da grelha têm a geometria perfeita para injetar ar no composto, ao mesmo tempo que restringem a entrada de líquidos percolados no interior do canal. A especial ligação em “gancho” contém a queda de pressão no ponto de contacto entre as duas grelhas seguintes.

O Airsystem foi testado e aprovado para a classe de carga E600, a fim de assegurar as condições de trabalho pesado nestas zonas especiais com trânsito de todos os tipos de veículos sobre o sistema de drenagem. As grelhas são fixadas aos canais com 4 Porcas M8 a cada 0,5 metros.

Este sistema está disponível para uma largura livre de 150 mm.

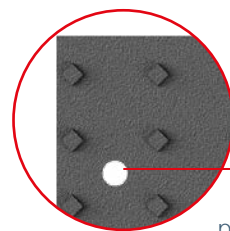
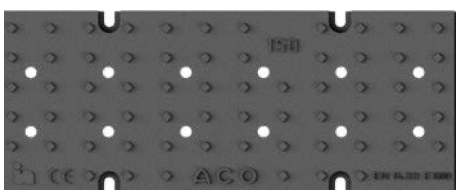

Aberturas circulares para injección de aire
Aberturas circulares para injeção de ar

ACO Xtraline G 100

Información del producto Informações do Produto

- Canal de drenaje de plástico, anchura interna: 100 mm
- Bastidor de fundición
- Clases de carga: D 400 - F 900, según EN 1433
- Sumidero inspeccionable
- Salidas lateral y vertical
- Kit de salida vertical Ø100 y Ø110 mm para canales H 55 y H 80 mm; salida en todos los demás tamaños
- Fijación de 4 tornillos y Tornillo por cada rejilla
- Piezas especiales para esquinas, acoplamientos en T y acoplamientos en cruz disponibles
- Canal de drenagem em plástico, largura interna: 100 mm
- Bastidor de fundição
- Classe de carga: D 400 - F 900, de acordo com a norma EN 1433
- Sumidouro inspeccionável
- Saídas laterais e verticais
- Kit de saída vertical Ø100 e Ø110 mm para canais H 55 e H 80 mm; saída em todos os outros tamanhos
- Fixação de 4 Porcass e porcas para cada grelha
- Peças especiais para cantos, ligações em T e ligações em cruzeta disponíveis



Canal ACO Xtraline G 100 con bastidor de fundición Canal ACO Xtraline G 100 com bastidor de fundição



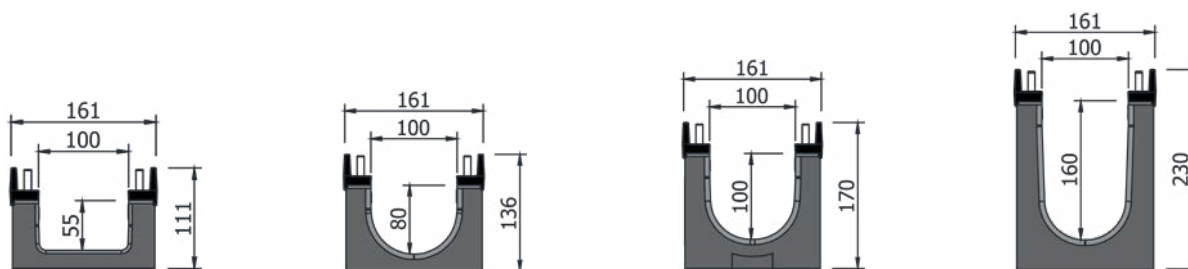

Longitud 1000 mm, anchura total 161 mm
Comprimento de 1000 mm, largura total de 161 mm



Altura total	Altura interna	Ø salida lateral da saída lateral	Ø salida vertical da saída vertical	Peso	Unidades/pallet Peças/paleta	Código
[mm]	[mm]	[mm]	[mm]	[kg/ud.]		
Canal con kit de salida vertical Ø100/110 Canal com kit de saída vertical de Ø100/110						
111	55	2 x Ø40	1 x Ø100/110	7,80	84	00840249
136	80	2 x Ø63	1 x Ø100/110	8,00	70	00840250
Canal con salida vertical Ø110 Canal com saída vertical de Ø110						
170	100	2 x Ø63	1 x Ø110	8,30	56	00840251
230	160	2 x Ø110	1 x Ø110	8,80	42	00840252

Accesorios del canal ACO Xtraline G 100

Acessórios para canal ACO Xtraline G 100

Imagen Imagem	Descripción Descrição	Para altura interna del canal Para altura interna do canal	Material	Código
		[mm]		
	Tapa inicio - final Tampa inicio - fim	55	PE	00840904
		80	PE	00840905
		100	PE	00840906
		160	PE	00840907
	Tapa final con salida Ø40 Tampa final com saída Ø40	55	PE	00840900
	Tapa final con salida Ø50 Tampa final com saída Ø50	80	PE	00840946
	Tapa final con salida Ø63 Tampa final com saída Ø63	80	PE	00840901
		100	PE	00840902
		160	PE	00840903
	Tapa final con salida Ø75 Tampa final com saída Ø75	100	PE	00840947
		160	PE	00840948
		Kit de salida vertical Ø100 Kit de saída vertical de Ø100	55/80	PE
Kit de salida vertical Ø110 Kit de saída vertical de Ø110		55/80	PE	00840910
	Calza de empalme 100 mm a 160 mm Conectores de altura de 100 mm a 160 mm	-	Composite	00840908

Sumidero ACO Xtraline G 100 con bastidor de fundición

Sumidouro ACO Xtraline G 100 com bastidor de fundição

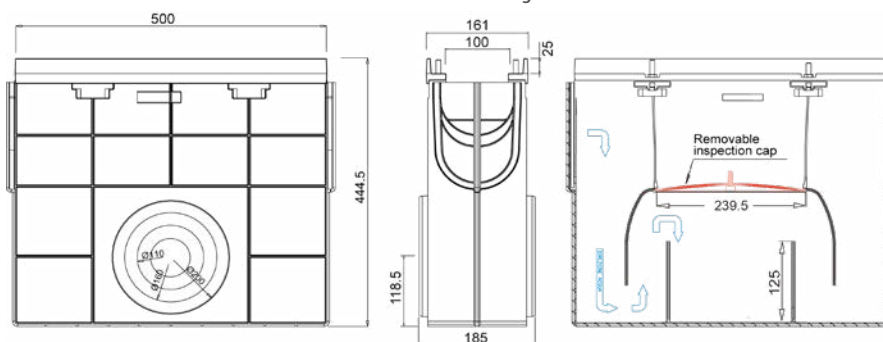

Descripción Descrição	Material	Altura	Anchura Largura	Longitud Comprimento	Peso	Ø Salida lateral Ø da saída lateral	Código
		[mm]	[mm]	[mm]	[kg/ud.]	[mm]	
Sumidero con conexión hembra-hembra Sumidouro com conexão fêmea-fêmea	PE	444,5	161	500	8,90	2 x Ø110 2 x Ø160 2 x Ø200	00840942

Rejas para canal ACO Xtraline G 100

Grelhas para canal ACO Xtraline G 100

Imagen Imagem	Descripción Descrição	Fijación Fixação	Anchura Largura	Longitud Comprimento	Ranura Ranhura	Peso	Código
			[mm]	[mm]	[mm]	[kg/ud.]	
D 400							
	Reja entramada fundición Grelha entramada fundição	Tornillo M8 (no incluidos) Porcas M8	148	498	22,5 x 22,5	4,80	00840400
	Reja entramada fundición Grelha entramada fundição	Tornillo M8 (no incluidos) Porcas M8	148	498	19 x 19	5,10	00840496
	Reja pasarela fundición Grelha passarela fundição	Tornillo M8 (no incluidos) Porcas M8	148	498	82 x 20	4,75	00840401
E 600							
	Reja pasarela fundición Grelha passarela fundição	Tornillo M8 (no incluidos) Porcas M8	148	498	82 x 20	5,10	00840402
	Reja ciega fundición Grelha cega fundição	Tornillo M8 (no incluidos) Porcas M8	148	498	-	6,00	00840403
F 900							
	Reja pasarela fundición Grelha passarela fundição	Tornillo M8 (no incluidos) Porcas M8	148	498	82 x 20	6,30	00840404

Accesorios para rejas ACO Xtraline G 100

Acessórios para grelha ACO Xtraline G 100

Descripción	Material	Válido para	Código
Tornillo M8 Porcas M8	Acero galvanizado Aço galvanizado	Rejas fundición CO Xtraline G 100 Grelhas fundição ACO Xtraline G 100	00840824(1)

⁽¹⁾ Válido para 1 metro de canal

⁽¹⁾ Válido para 1 metro de canal

ACO Xtraline G 150

Información del producto
Informações do Produto

- Canal de drenaje de plástico, anchura interna: 150 mm
- Bastidor de fundición
- Clases de carga: D 400 - F 900, según la norma EN 1433
- Sumidero inspeccionable
- Salidas lateral y vertical
- Fijación de 4 tornillos y Tornillo por cada rejilla
- Piezas especiales para esquinas, acoplamientos en T y acoplamientos en cruz disponibles
- Canal de drenagem em plástico, largura interna: 150 mm
- Bastidor de fundição
- Classe de carga: D 400 - F 900, de acordo com a norma EN 1433
- Sumidouro inspecionável
- Saídas laterais e verticais
- Fixação de 4 Porcass e porcas para cada grelha
- Peças especiais para cantos, ligações em T e ligações em cruzeta disponíveis



Canal ACO Xtraline G 150 con bastidor de fundición
Canal ACO Xtraline G 150 com bastidor de fundição

Longitud 1000 mm, anchura total 211 mm
Comprimento de 1000 mm, largura total de 211 mm

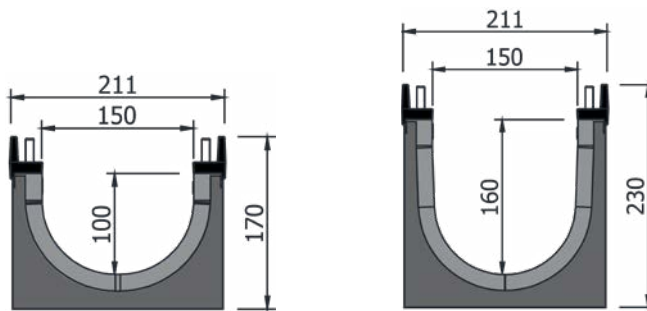



Altura total	Altura interna	Ø salida lateral Ø da saída lateral	Ø salida vertical Ø da saída vertical	Peso	Unidades/pallet Peças/palete	Código
[mm]	[mm]	[mm]	[mm]	[kg/ud.]		

Canal con salida vertical Ø110/160 **Canal com saída vertical de Ø110/160**

170	100	2 x Ø63	1 x Ø110/160	8,70	40	00840253
230	160	2 x Ø100	1 x Ø110/160	9,25	30	00840254

Accesorios del canal ACO Xtraline G 150

Acessórios para canal ACO Xtraline G 150

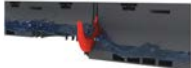
Imagen Imagem	Descripción Descrição	Para altura interna del canal Para altura interna do canal	Material	Código
		[mm]		
	Tapa inicio - final Tampa inicio - fim	100	PE	00840912
		160	PE	00840913
	Tapa final con salida Ø63 Tampa final com saída Ø63	100	PE	00840915
	Tapa final con salida Ø75 Tampa final com saída Ø75	100	PE	00840949
	Tapa final con salida Ø110 Tampa final com saída Ø110	160	PE	00840916
	Calza de empalme de 100 mm a 160 mm Conectores de altura de 100 mm a 160 mm	-	Composite Compósito	00840911

Sumidero ACO Xtraline G 150 con bastidor de fundición



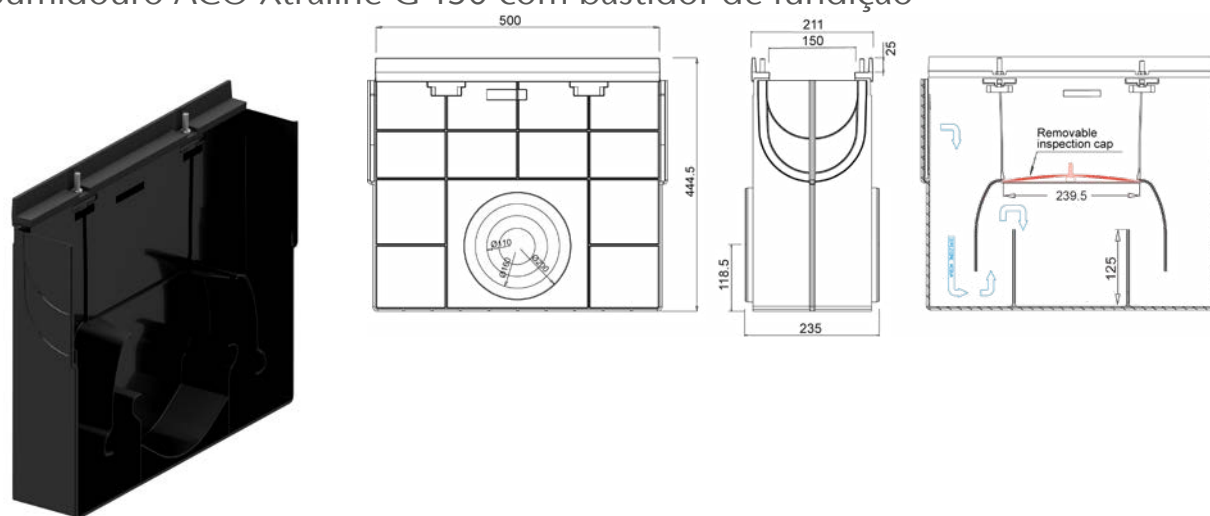



Sumidouro ACO Xtraline G 150 com bastidor de fundição

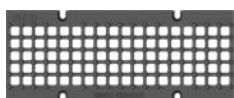

Descripción Descrição	Material	Altura [mm]	Anchura Largura [mm]	Longitud Comprimento [mm]	Peso [kg/ud.]	Ø salida lateral Ø da saída lateral [mm]	Código
Sumidero con conexión hembra-hembra Sumidouro com conexão fêmea-fêmea	PE	444,5	211	500	9,18	2 x Ø110 2 x Ø160 2 x Ø200	00840943

Rejas para canal ACO Xtraline G 150

Grelhas para canal ACO Xtraline G 150

Imagen Imagem	Descripción Descrição	Fijación Fixação	Anchura Largura [mm]	Longitud Comprimento [mm]	Ranura Ranhura [mm]	Peso [kg/ud.]	Código
D 400							
	Reja entramada fundición Grelha entramada fundição	Tornillo M8 (no incluidos) Porcas M8	198	498	27 x 27	6,95	00840503
	Reja entramada fundición Grelha entramada fundição	Tornillo M8 (no incluidos) Porcas M8	198	498	19 x 19	7,50	00840497
	Reja pasarela fundición Grelha passarela fundição	Tornillo M8 (no incluidos) Porcas M8	198	498	132 x 20	7,10	00840405
E 600							
	Reja pasarela fundición Grelha passarela fundição	Tornillo M8 (no incluidos) Porcas M8	198	498	132 x 20	7,50	00840406
	Reja ciega fundición Grelha cega fundição	Tornillo M8 (no incluidos) Porcas M8	198	498	-	10,60	00840407
	Reja Airsystem de fundición Grelha Airsystem de fundição	Tornillo M8 (no incluidos) Porcas M8 (não incluído)	198	498	-	10,50	00840408
F 900							
	Reja pasarela fundición Grelha passarela fundição	Tornillo M8 (no incluidos) Porcas M8 (não incluído)	198	498	132 x 20	8,50	00840409

Accesorios para rejas ACO Xtraline G 150

Acessórios para grelha ACO Xtraline G 150

Descripción Descrição	Material	Válido para	Código
Tornillo M8 Porcas M8	Acero galvanizado Aço galvanizado	Rejas de fundición ACO Xtraline G 150 Grelhas de fundição ACO Xtraline G 150	00840824(1)

⁽¹⁾Válido para 1 metro de canal

⁽¹⁾Válido para 1 metro de canal

ACO Xtraline G 200

Información del producto
Informações do Produto

- Canal de drenaje de plástico, anchura interna: 200 mm
- Bastidor de fundición
- Clases de carga: D 400 - F 900, según la norma EN 1433
- Sumidero inspeccionable
- Salidas lateral y vertical
- Fijación de 4 tornillos y Tornillo por cada rejilla
- Piezas especiales para esquinas, acoplamientos en T y acoplamientos en cruz disponibles
- Canal de drenagem em plástico, largura interna: 200 mm
- Bastidor de fundição
- Classe de carga: D 400 - F 900, de acordo com a norma EN 1433
- Sumidouro inspeccionável
- Saídas laterais e verticais
- Fixação de 4 Porcass e porcas para cada grelha
- Peças especiais para cantos, ligações em T e ligações em cruzeta disponíveis



Canal ACO Xtraline G 200 con bastidor de fundición
Canal ACO Xtraline G 200 com bastidor de fundição

Longitud 1000 mm, anchura total 261 mm
Comprimento de 1000 mm, largura total de 261 mm

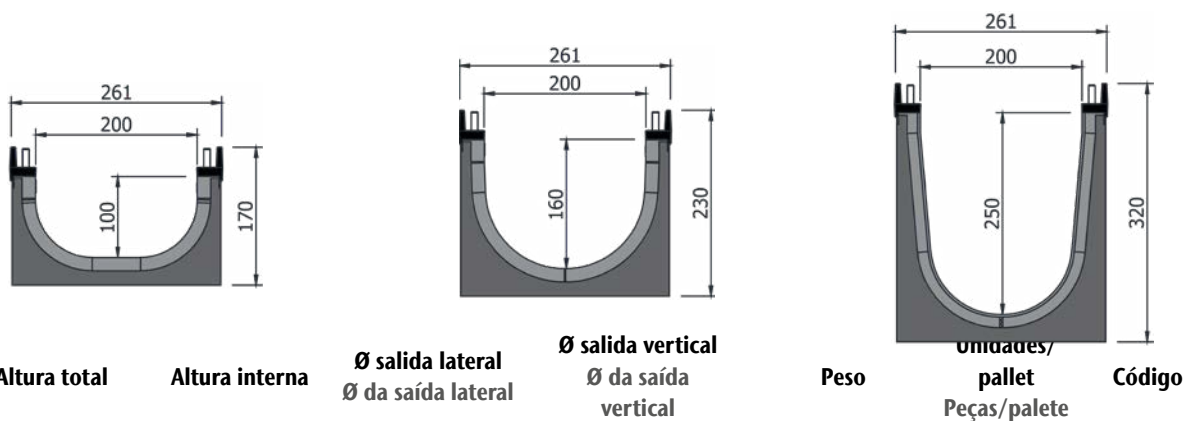





Altura total [mm]	Altura interna [mm]	Ø salida lateral Ø da saída lateral [mm]	Ø salida vertical Ø da saída vertical [mm]	Peso [kg/ud.]	Unidades/ pallet Peças/palete	Código
170	100	2 x Ø63	1 x Ø200/160	9,05	32	00840255
230	160	2 x Ø110	1 x Ø200/160	9,65	24	00840256
320	250	2 x Ø160/200	1 x Ø200/160	11,20	16	00840257

Canal con salida vertical Ø200/160 Canal com saída vertical de Ø200/160

Accesorios del canal ACO Xtraline G 200

Acessórios para canal ACO Xtraline G 200

Imagen Imagem	Descripción Descrição	Para la altura interna del canal Para altura interna do canal	Material	Código
		[mm]		
	Tapa inicio - final Tampa inicio - fim	100	PE	00840919
		160	PE	00840920
	Tapa final con salida Ø63 Tampa final com saída Ø63	100	PE	00840922
	Tapa final con salida Ø75 Tampa final com saída Ø75	100	PE	00840950
	Tapa final con salida Ø110 Tampa final com saída Ø110	160	PE	00840923
	Tapa inicio/fin con salida Ø160 Tampa inicio/fim com saída Ø160	250	PE	00840924
	Calza de empalme 100 mm a 160 mm Conectores de altura de 100 mm a 160 mm	-	Composite	00840917
	Calza de empalme 160 mm a 250 mm Conectores de altura de 160 mm a 250 mm	-	Composite	00840918

Sumidero ACO Xtraline G 200 con bastidor de fundición

Sumidouro ACO Xtraline G 200 com bastidor de fundição

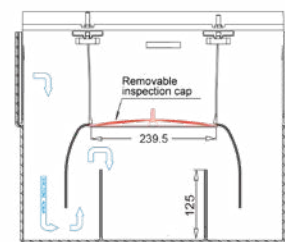
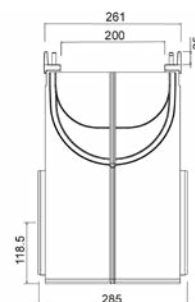
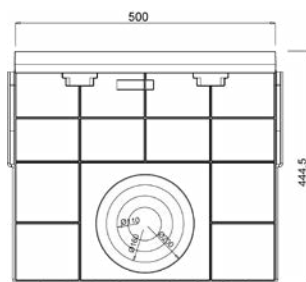







Descripción Descrição	Material	Altura	Anchura	Longitud Comprimento	Ø Salida lateral Ø da saída lateral	Peso [kg/ud.]	Código
		[mm]	[mm]	[mm]	[mm]		
Sumidero con conexión hembra-hembra Sumidouro com conexão fêmea-fêmea	PE	444,5	261	500	2 x Ø110 2 x Ø160 2 x Ø200	9,40	00840944(1)

⁽¹⁾No se ha diseñado para la conexión a canales H250

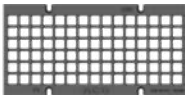
⁽¹⁾Não foi projetado para conexões de canais H250

Rejas para canal ACO Xtraline G 200

Grelhas para canal ACO Xtraline G 200

Imagen Imagem	Descripción Descrição	Fijación Fixação	Anchura Largura	Longitud Comprimento	Ranura Ranhura	Peso	Código
			[mm]	[mm]	[mm]	[kg/ud.]	
D 400							
	Reja entramada fundición Grelha entramada fundição	Tornillo M8 (no incluidos) Porcas M8	248	498	24 x 25	8,50	00840504
	Reja entramada fundición Grelha entramada fundição	Tornillo M8 (no incluidos) Porcas M8	248	498	19 x 19	9,50	00840498
	Reja pasarela fundición Grelha passarela fundição	Tornillo M8 (no incluidos) Porcas M8	248	498	182 x 20	8,20	00840410
	Reja con ranura de 20mm de fundición para asfalto drenante Grelha com ranhura de 20mm de fundição para asfalto drenante	Tornillo M8 (no incluidos) Porcas M8 (não incluído)	248	498	158 x 20 + 34 x 20	11,50	00840411
E 600							
	Reja pasarela fundición Grelha passarela fundição	Tornillo M8 (no incluidos) Porcas M8	248	498	182 x 20	9,70	00840412
	Reja ciega fundición Grelha cega fundição	Tornillo M8 (no incluidos) Porcas M8	248	498	-	12,00	00840413
F 900							
	Reja pasarela fundición Grelha passarela fundição	Tornillo M8 (no incluidos) Porcas M8 (não incluído)	248	498	182 x 20	10,50	00840414

Accesorios para rejas ACO Xtraline G 200

Acessórios para grelha ACO Xtraline G 200

Descripción Descrição	Material	Válido para	Código
Tornillo M8 Porcas M8	Acero galvanizado Aço galvanizado	Rejas de fundición ACO Xtraline G 200 Grelhas de fundição ACO Xtraline G 200	00840824(1)

⁽¹⁾ Válido para 1 metro de canal
⁽¹⁾ Válido para 1 metro de canal

ACO Xtraline G 300

Información del producto
Informações do Produto

- Canal de drenaje de plástico, anchura interna: 300 mm
- Bastidor de fundición
- Clases de carga: D 400 - F 900, según la norma EN 1433
- Salidas lateral y vertical
- Fijación de 4 tornillos y Tornillo M10 por cada rejilla
- Ideal para el drenaje de grandes superficies
- Canal de drenagem em plástico, largura interna: 300 mm
- Bastidor de fundição
- Classe de carga: D 400 - F 900, de acordo com a norma EN 1433
- Saídas laterais e verticais
- Fixação de 4 Porcass e porcas M10 para cada grelha
- Ideal para drenagem de grandes superfícies



Canal ACO Xtraline G 300 con bastidor de fundición Canal ACO Xtraline G 300 com bastidor de fundição

Longitud 1500 mm, anchura total 390 mm
Comprimento de 1500 mm, largura total de 390 mm

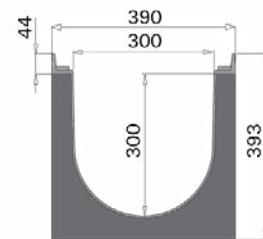

Altura total	Altura interna	Ø salida lateral Ø da saída lateral	Ø salida vertical Ø da saída vertical	Peso	Unidades/pallet Peças/paleta	Código
[mm]	[mm]	[mm]	[mm]	[kg/ud.]		
393	300	2 x Ø200	1 x Ø160/200	20,90	10*	00840211





(*) 6 unidades para el tipo F900.
(*) 6 peças para tipo F900.

Accesorios del canal ACO Xtraline G 300 Acessórios para canal ACO Xtraline G 300

Imagen Imagem	Descripción Descrição	Para altura interna del canal Para altura interna do canal	Material	Código
		[mm]		
	Tapa inicio - final Tampa inicio - fim	300	Acero galvanizado Aço galvanizado	00840926
	Tapa final con salida Ø200 Tampa final com saída Ø200	300	Acero galvanizado Aço galvanizado	00840925

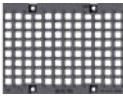
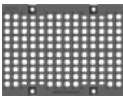
Rejas para canal ACO Xtraline G 300

Grelhas para canal ACO Xtraline G 300



Imagen Imagem	Descripción Descrição	Fijación Fixação	Anchura Largura	Longitud Comprimento	Ranura Ranhura	Peso	Código
			[mm]	[mm]	[mm]	[kg/ud.]	
D 400							
	Reja entramada de fundición Grelha entramada de fundição	Tornillo M10 (no incluidos) Porcas M10 (não incluído)	376	498	25 x 25	18,70	00840415
	Reja entramada de fundición Grelha entramada de fundição	Tornillo M10 (no incluidos) Porcas M10 (não incluído)	376	498	19 x 19	21,00	00840499
E 600							
	Reja entramada de fundición Grelha entramada de fundição	Tornillo M10 (no incluidos) Porcas M10 (não incluído)	376	498	25 x 25	21,50	00840416
	Reja ciega de fundición Grelha cega de fundição	Tornillo M10 (no incluidos) Porcas M10 (não incluído)	376	498	-	26,00	00840417
F900							
	Reja pasarela de fundición Grelha passarela de fundição	Tornillo M10 y patas de anclaje F900 (no incluidos) Porcas M10 e garras de fixação F900 (não incluído)	376	498	130 x 24	21,50	00840488(1)

⁽¹⁾ La etiqueta de fijación F900 es necesaria para alcanzar la clase de carga F900 y se sugiere en otras instalaciones pesadas

⁽¹⁾ O marcador de fixação F900 é necessário para atingir a classe de carga F900 e é sugerido em outras instalações pesadas

Accesorios para rejas ACO Xtraline G 300

Acessórios para grelha ACO Xtraline G 300

Imagen Imagem	Descripción Descrição	Para la altura interna del canal Para altura interna do canal	Material	Código
	Tuerca ciega M10 Porca cega M10	Acero galvanizado Aço galvanizado	ACO Xtraline G 300 rejas de fundición Grelhas de fundição	00840813(2)
		Acero inoxidable Aço inoxidável	ACO Xtraline G 300 rejas de fundición Grelhas de fundição	00840814(2)
	Patatas de anclaje F900 (12 unidades) Garras de fixação F900 (12 pçs)	Acero galvanizado Aço galvanizado	ACO Xtraline G 300 F900 rejas de fundición (montadas antes del envío) Grelhas de fundição (montadas antes do envio)	00840825

⁽²⁾ Válido para 1,5 metros de canal

⁽²⁾ Válido para 1,5 metro de canal



ACO Xtraline B
Canal de Drenaje

Canal de Drenagem

ACO Xtraline B: Seguridad del bastidor de acero y sistema de bloqueo con tornillos

Segurança do bastidor de aço e sistema de fecho aparafusado

ACO Xtraline B es la gama de productos ACO diseñada para zonas industriales y de infraestructuras, donde las actividades (carga y descarga de mercancías, tránsito de vehículos pesados, etc.) requieren las máximas prestaciones.

El cuerpo del canal, completamente fabricado en HD-PE, está equipado con un bastidor de acero galvanizado, adecuado y certificado hasta la clase de carga F 900.

El bastidor, perfectamente anclado al cuerpo del canal, tiene un grosor de 4 mm en la zona sometida a los efectos del tráfico y un grosor de 2 mm para servir de apoyo a la zona de la reja. Cuatro tornillos M8 por cada 50 cm fijan las rejillas al cuerpo del canal.

El Fijación también da el nombre a esta gama de productos, en que la B representa “Bolt” (tornillo en inglés), con un número de 4 por reja.

Aplicaciones típicas

- Zonas de carga/descarga de mercancías; manipulación de contenedores con tránsito de carretillas elevadoras y camiones.
- Zonas de estacionamiento con tráfico elevado y constante
- Carreteras y autopistas
- Viaductos
- Gasolineras
- Zonas industriales
- Zonas de puertos y aeropuertos.



A ACO Xtraline B é a gama de produtos ACO concebida para áreas industriais e infraestrutura, onde as atividades (carga e descarga de mercadorias, trânsito de veículos pesados, etc.) exigem características de mais alto desempenho.

O corpo do canal, completamente feito de HD-PE, está equipado com um bastidor de aço galvanizado, adequado e certificado até à classe de carga F 900.

O bastidor, perfeitamente fixo ao corpo do canal, tem uma espessura de 4 mm na área sujeita aos efeitos do tráfego e uma espessura de 2 mm para suportar a área da grelha. Quatro Porcass M8 para cada 50 cm fixam as grelhas ao corpo do canal.

O Fixação também dá o nome a esta gama de produtos em que B representa “bolt” (Porcas em inglês), sendo 4 por grelha.

Aplicações típicas

- Áreas sujeitas a carga/descarga de mercadorias; movimentação de containers com trânsito de empilhadores e camiões.
- Áreas de estacionamento com tráfego elevado e constante
- Estradas e auto-estradas
- Viadutos
- Postos de gasolina
- Áreas industriais
- Áreas portuárias e aeroportuárias.

Principales características
Principais características

- El cuerpo del canal de plástico está certificado para la clase de carga C 250 - F 900 según EN 1433: 2008
- Bastidor de acero galvanizado
- 3 anchuras disponibles: 100, 150, 200 mm
- Con salidas vertical y lateral
- Kit de salida vertical Ø100 y Ø110 mm para canales H55 y H80 mm
- Sumidero inspeccionable*
- Fijación con 4 tornillos para cada reja
- Hay piezas especiales para esquinas, acoplamientos en T y acoplamientos en cruz disponibles
- O corpo do canal em plástico é certificado para a classe de carga C 250 - F 900 de acordo com a norma EN 1433: 2008
- Bastidor de aço galvanizado
- 3 larguras disponíveis: 100, 150, 200 mm
- Com saídas verticais e laterais
- Kit de saída vertical Ø100 e Ø110 mm para canais com alturas de 55 e 80 mm
- Sumidouro inspecionável*
- Fixação de 4 Porcass para cada grelha
- Peças especiais para cantos, ligações em "T" e ligações em cruzeta disponíveis

*No disponible para Xtraline B 200 H=250 mm
*Não disponível para Xtraline B 200 H=250 mm



Ejemplo de instalación
Exemplo de instalação

Descripción general del sistema Descrição geral do sistema

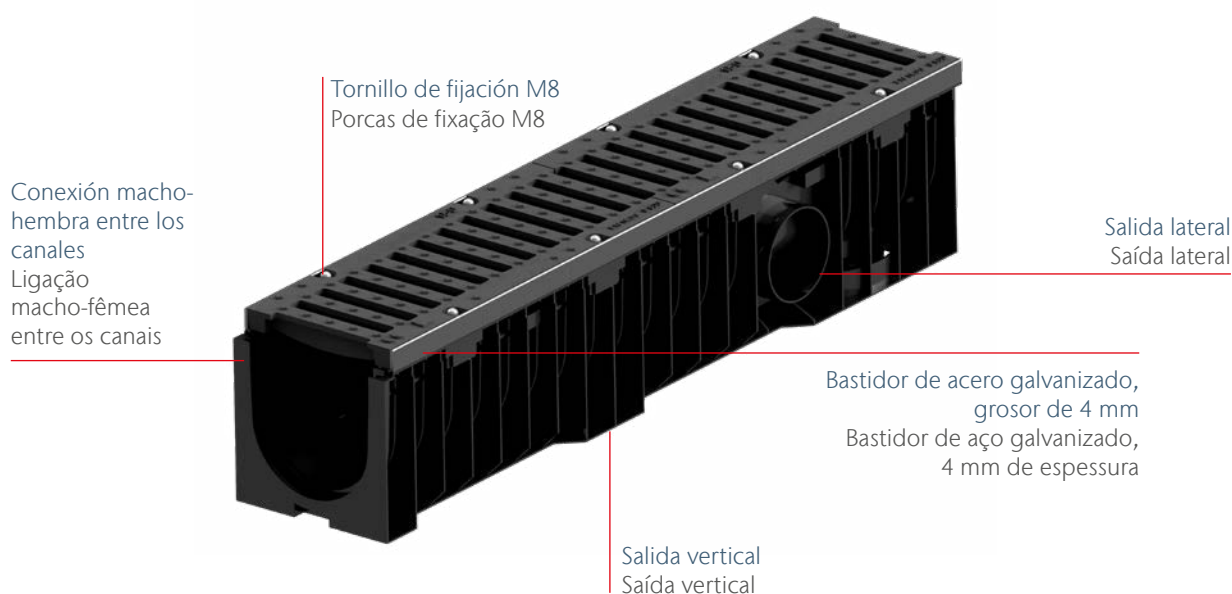

Rejas para asfalto drenante

Reja para asfalto drenante ACO Xtraline B/G

Reja de fundición, clase de carga D400 diseñada para instalaciones de carreteras y autopistas en las que se prevé el uso de asfalto drenante.

Con su particular diseño con un borde elevado de 5 cm, la reja supera el límite de las rejas estándar por el que el agua solo se capta por la parte superior de la misma.

Al colocar la reja al mismo nivel que el suelo, se recoge tanto el agua que fluye por la superficie como la procedente de las capas profundas de los pavimentos drenantes.

El resultado es una eliminación correcta y segura de los flujos para unas infraestructuras modernas cada vez más seguras.



Grelha de asfalto drenante

Grelha de asfalto drenante ACO Xtraline B/G

Grelha de fundição, classe de carga D400 concebida para instalações rodoviárias e de auto-estradas onde está planeada a utilização de asfalto drenante.

Com o seu design particular com um rebordo elevado de 5cm, a grelha ultrapassa o limite das grelhas padrão em que a água só é capturada pela parte superior das mesmas.

Ao colocar a grelha no mesmo nível do solo, tanto a água que corre à superfície como a que provém das camadas profundas dos pavimentos drenantes são recolhidas.

O resultado é uma eliminação correta e segura dos caudais para infraestruturas modernas e cada vez mais seguras.

ACO Xtraline B 100

Información del producto Informações do Produto

- Canal de drenaje de plástico, anchura interna: 100 mm
- Bastidor de acero galvanizado
- Clases de carga: C 250 - F 900, según EN 1433
- Sumidero inspeccionable
- Salidas lateral y vertical
- Kit de salida vertical Ø100 y Ø110 mm para canales H 55 y H 80 mm; salida en todos los demás tamaños
- Fijación de 4 tornillos y Tornillo por cada rejilla
- Piezas especiales para esquinas, acoplamientos en T y acoplamientos en cruz disponibles
- Canal de drenagem em plástico, largura interna: 100 mm
- Bastidor de aço galvanizado
- Classe de carga: C 250 - F 900, de acordo com a norma EN 1433
- Sumidouro inspecionável
- Saídas laterais e verticais
- Kit de saída vertical Ø100 e Ø110 mm para canais H 55 e H 80 mm; saída em todos os outros tamanhos
- Fixação de 4 Porcass e porcas para cada grelha
- Peças especiais para cantos, ligações em T e ligações em cruzeta disponíveis a pedido



Canal ACO Xtraline B 100 con bastidor de acero galvanizado Canal ACO Xtraline B 100 com bastidor de aço galvanizado

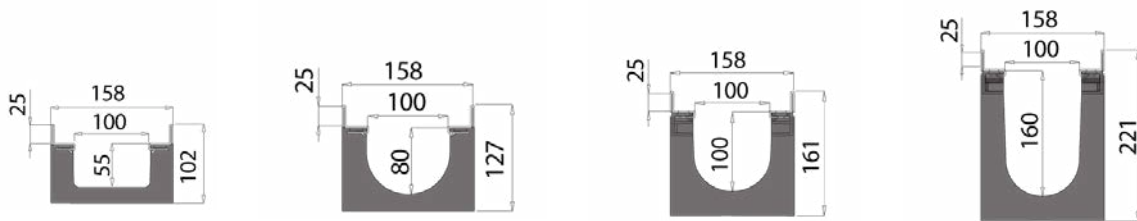

Longitud 1000 mm, anchura total 158 mm
Comprimento de 1000 mm, largura total de 158 mm



Altura total [mm]	Altura interna [mm]	Ø salida lateral Ø da saída lateral [mm]	Ø salida vertical Ø da saída vertical [mm]	Peso [kg/ud]	Unidades/pallet Peças/palete	Código
Canal con kit de salida vertical Ø100/110 Canal com kit de saída vertical de Ø100/110						
102	55	2 x Ø40	1 x Ø100/110	3,90	84	00840200
127	80	2 x Ø63	1 x Ø100/110	4,10	70	00840201
Canal con salida vertical Ø110 Canal com saída vertical de Ø110						
161	100	2 x Ø63	1 x Ø110	4,40	56	00840202
221	160	2 x Ø110	1 x Ø110	4,90	42	00840203

Accesorios del canal ACO Xtraline B 100

Acessórios para canal ACO Xtraline B 100

Imagen Imagem	Descripción Descrição	Para la altura interna del canal	Material	Código
		[mm]		
	Tapa inicio - final Tampa inicio - fim	55	PE	00840904
		80	PE	00840905
		100	PE	00840906
		160	PE	00840907
	Tapa final con salida Ø40 Tampa final com saída Ø40	55	PE	00840900
	Tapa final con salida Ø50 Tampa final com saída Ø50	80	PE	00840946
	Tapa final con salida Ø63 Tampa final com saída Ø63	80	PE	00840901
		100	PE	00840902
	Tapa final con salida Ø75 Tampa final com saída Ø75	160	PE	00840903
		100	PE	00840947
	Kit de salida vertical Ø100 Kit de saída vertical de Ø100	160	PE	00840948
		55/80	PE	00840909
	Kit de salida vertical Ø110 Kit de saída vertical de Ø110	55/80	PE	00840910
	Calza de empalme de 100 mm a 160 mm Conectores de altura de 100 mm a 160 mm	-	Composite Compósito	00840908

Sumidero ACO Xtraline B 100 con bastidor de acero galvanizado



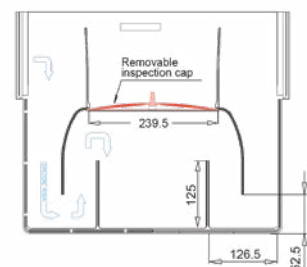
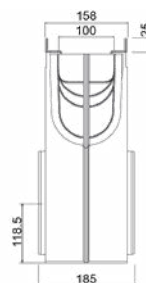
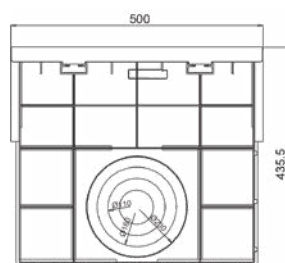



Sumidouro ACO Xtraline B 100 com bastidor de aço galvanizado

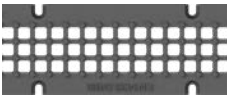

Descripción Descrição	Material	Altura	Anchura Largura	Longitud Comprimento	Ø salida lateral Ø da saída lateral	Peso [kg/ud]	Código
		[mm]	[mm]	[mm]	[mm]		
Sumidero con conexión hembra-hembra Sumidouro com conexão fêmea/fêmea	PE	435,5	158	500	2 x Ø110 2 x Ø160 2 x Ø200	3,75	00840927

Rejas para canal ACO Xtraline B 100

Grelhas para canal ACO Xtraline B 100

Imagen Imagem	Descripción Descrição	Fijación Fixação	Anchura Largura	Longitud Compri- mento	Ranura Ranhura	Peso	Código
			[mm]	[mm]	[mm]	[kg/ud]	
C250							
	Reja pasarela fundición Grelha passarela fundição	Tornillo M8 (no incluido) Porcas M8 (não incluido)	148	498	82 x 20	4,65	00840500
D 400							
	Reja entramada fundición Grelha entramada fundição	Tornillo M8 (no incluidos) Porcas M8 (não incluido)	148	498	22,5 x 22,5	4,80	00840400
	Reja entramada fundición Grelha entramada fundição	Tornillo M8 (no incluidos) Porcas M8 (não incluido)	148	498	19 x 19	5,10	00840496
	Reja pasarela fundición Grelha passarela fundição	Tornillo M8 (no incluidos) Porcas M8 (não incluido)	148	498	82 x 20	4,75	00840401
E 600							
	Reja pasarela fundición Grelha passarela fundição	Tornillo M8 (no incluidos) Porcas M8 (não incluido)	148	498	82 x 20	5,10	00840402
	Reja ciega fundición Grelha cega fundição	Tornillo M8 (no incluidos) Porcas M8 (não incluido)	148	498	-	6,00	00840403
F 900							
	Reja pasarela fundición Grelha passarela fundição	Tornillo M8 (no incluidos) Porcas M8 (não incluido)	148	498	82 x 20	6,30	00840404

Accesorios para rejas ACO Xtraline B 100

Acessórios para grelha ACO Xtraline B 100

Descripción Descrição	Material	Válido para	Código
Tornillo de cabeza hexagonal M8 x 40 Porcas de cabeça sextavada M8 x 40	Acero galvanizado Aço galvanizado	ACO Xtraline B 100 reja de fundición Grelhas de fundição	00840809(1)

⁽¹⁾ Válido para 1 metro de canal

⁽¹⁾ Válido para 1 metro de canal

ACO Xtraline B 150

Información del producto
Informações do Produto

- Canal de drenaje de plástico, anchura interna: 150 mm
- Bastidor de acero galvanizado
- Clases de carga: C 250 - F 900, según la norma EN 1433
- Sumidero inspeccionable
- Salidas lateral y vertical
- Fijación de 4 tornillos y Tornillo por cada rejilla
- Piezas especiales para esquinas, acoplamientos en T y acoplamientos en cruz disponibles
- Canal de drenagem em plástico, largura interna: 150 mm
- Bastidor de aço galvanizado
- Classe de carga: C 250 - F 900, de acordo com a norma EN 1433
- Sumidouro inspeccionável
- Saídas laterais e verticais
- Fixação de 4 Porcass e porcas para cada grelha
- Peças especiais para cantos, ligações em T e ligações em cruzeta disponíveis a pedido



Canal ACO Xtraline B 150 con bastidor de acero galvanizado
Canal ACO Xtraline B 150 com bastidor de aço galvanizado

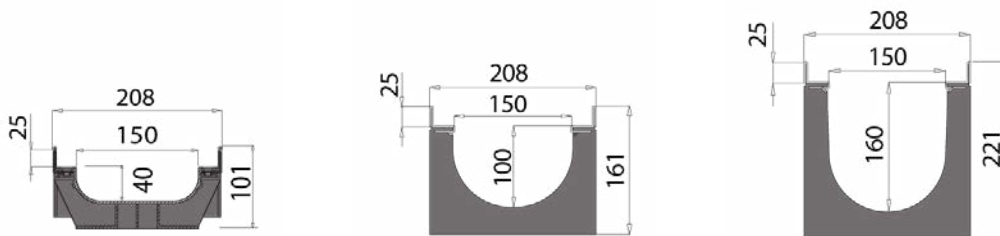

Longitud 1000 mm, anchura total 208 mm
Comprimento de 1000 mm, largura total de 208 mm



Altura total	Altura interna	Ø salida lateral Ø da saída lateral	Ø salida vertical Ø da saída vertical	Peso	Unidades/pallet Peças/palete	Código
[mm]	[mm]	[mm]	[mm]	[kg/ud]		
Canal con salida vertical Ø100 Canal com saída vertical de Ø100						
101	40	2 x Ø50	1 x Ø100	4,70	40	00840204
Canal con salida vertical Ø110 Canal com saída vertical de Ø110						
161	100	2 x Ø63	1 x Ø110/160	4,80	40	00840206
221	160	2 x Ø100	1 x Ø110/160	5,35	30	00840207

Accesorios del canal ACO Xtraline B 150

Acessórios para canal ACO Xtraline B 150

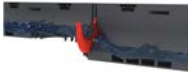
Imagen Imagem	Descripción Descrição	Para la altura interna del canal [mm]	Material	Código
	Tapa inicio - final Tampa inicio - fim	100	PE	00840912
		160	PE	00840913
	Tapa final con salida Ø63 Tampa final com saída Ø63	100	PE	00840915
	Tapa lateral de salida de Ø75 Tampa de saída de Ø75	100	PE	00840949
	Tapa final con salida Ø110 Tampa final com saída Ø110	160	PE	00840916
	Calza de empalme de 100 mm a 160 mm Conectores de altura de 100 mm a 160 mm	-	Composite Compósito	00840911

Sumidero ACO Xtraline B 150 con bastidor de acero galvanizado



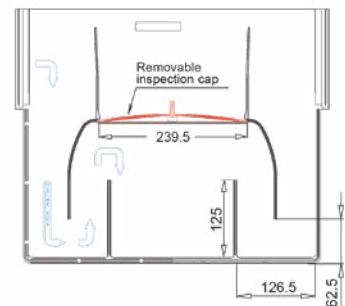
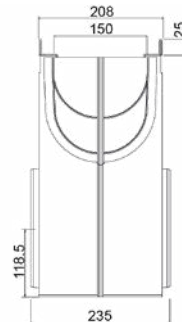
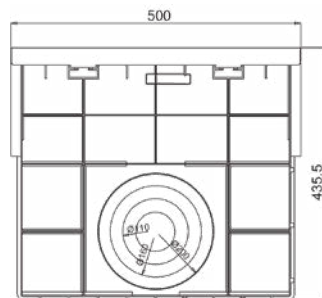



Sumidouro ACO Xtraline B 150 com bastidor de aço galvanizado

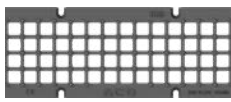
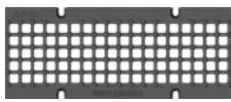

Descripción Descrição	Material	Altura [mm]	Anchura Largura [mm]	Longitud Comprimento [mm]	Ø salida lateral Ø da saída lateral [mm]	Peso [kg/ud]	Código
Sumidero con conexión hembra-hembra Sumidouro com conexão fêmea-fêmea	PE	435,5	208	500	2 x Ø110 2 x Ø160 2 x Ø200	3,70	00840927

Rejas para canal ACO Xtraline B 150

Grelhas para canal ACO Xtraline B 150

Imagen Imagem	Descripción Descrição	Fijación Fixação	Anchura Largura [mm]	Longitud Comprimento [mm]	Ranura Ranhura [mm]	Peso [kg/ud.]	Código
C 250							
	Reja con pasarela fundición Grelha com passarela fundição	Tornillo M8 (no incluidos) Porcas M8 (não incluído)	198	498	132 x 20	5,90	00840501
D 400							
	Reja entramada fundición Grelha entramada fundição	Tornillo M8 (no incluidos) Porcas M8 (não incluído)	198	498	27 x 27	6,95	00840503
	Reja entramada fundición Grelha entramada fundição	Tornillo M8 (no incluidos) Porcas M8 (não incluído)	198	498	19 x 19	7,50	00840497
	Reja con pasarela fundición Grelha passarela fundição	Tornillo M8 (no incluidos) Porcas M8 (não incluído)	198	498	132 x 20	7,10	00840405
E 600							
	Reja con pasarela fundición Grelha com passarela fundição	Tornillo M8 (no incluidos) Porcas M8 (não incluído)	198	498	132 x 20	7,50	00840406
	Reja ciega fundición Grelha cega fundição	Tornillo M8 (no incluidos) Porcas M8 (não incluído)	198	498	-	10,60	00840407
	Reja Airsystem de fundición Grelha Airsystem de fundição	Tornillo M8 (no incluidos) Porcas M8 (não incluído)	198	498	-	10,50	00840408
F 900							
	Reja pasarela fundición Grelha passarela fundição	Tornillo M8 (no incluidos) Porcas M8 (não incluído)	198	498	132 x 20	8,50	00840409

Accesorios para rejas ACO Xtraline B 150

Acessórios para grelha ACO Xtraline B 150

Descripción Descrição	Material	Válido para	Código
Tornillo de cabeza hexagonal M8 x 40 Porcas de cabeça sextavada M8 x 40	Acero galvanizado Aço galvanizado	ACO Xtraline B 150 reja de fundición Grelhas de fundição	00840809(1)

⁽¹⁾ Válido para 1 metro de canal

⁽¹⁾ Válido para 1 metro de canal

ACO Xtraline B 200

Información del producto Informações do Produto

- Canal de drenaje de plástico, anchura interna: 200 mm
- Bastidor de acero galvanizado
- Clases de carga: C 250 - F 900, según la norma EN 1433
- Sumidero inspeccionable
- Salidas lateral y vertical
- Fijación de 4 tornillos y Tornillo por cada rejilla
- Piezas especiales para esquinas, acoplamientos en T y acoplamientos en cruz disponibles
- Canal de drenagem em plástico, largura interna: 200 mm
- Bastidor de aço galvanizado
- Classe de carga: C 250 - F 900, de acordo com a norma EN 1433
- Sumidouro inspeccionável
- Saídas laterais e verticais
- Fixação de 4 Porcass e porcas para cada grelha
- Peças especiais para cantos, ligações em T e ligações cruzados disponíveis a pedido



Canal ACO Xtraline B 200 con bastidor de acero galvanizado Canal ACO Xtraline B 200 com bastidor de aço galvanizado



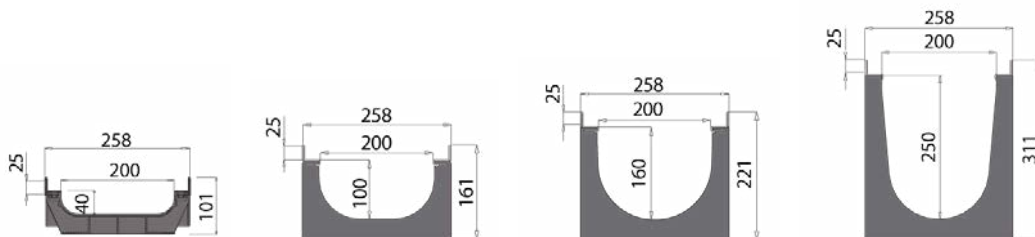

Longitud 1000 mm, anchura total 258 mm
Comprimento de 1000 mm, largura total de 258 mm



Altura total [mm]	Altura interna [mm]	Ø salida lateral Ø da saída lateral [mm]	Ø salida vertical Ø da saída vertical [mm]	Peso [kg/ud.]	Unidades/pallet Peças/palete	Código
Canal con salida vertical Ø100 Canal com saída vertical de Ø100						
101	40	2 x Ø50	1 x Ø100	4,90	32	00840205
Canal con salida vertical Ø200/160 Canal com saída vertical de Ø200/160						
161	100	2 x Ø63	1 x Ø200/160	5,15	32	00840208
221	160	2 x Ø110	1 x Ø200/160	5,75	24	00840209
311	250	2 x Ø160/200	1 x Ø200/160	7,50	16	00840210

Accesorios del canal ACO Xtraline B 200

Acessórios para canal ACO Xtraline B 200

Imagen Imagem	Descripción Descrição	Para la altura interna del canal	Material	Código
		[mm]		
	Tapa inicio - final	100	PE	00840919
	Tampa inicio - fim	160	PE	00840920
	Tapa final con salida Ø63	100	PE	00840922
	Tampa final com saída Ø63	100	PE	00840922
	Tapa final con salida Ø75	100	PE	00840950
	Tampa final com saída Ø75	100	PE	00840950
	Tapa final con salida Ø110	160	PE	00840923
	Tampa final com saída Ø110	160	PE	00840923
	Tapa inicio/fin con salida Ø160	250	PE	00840924
	Tampa inicio/fim com saída Ø160	250	PE	00840924
	Calza de empalme de Conectores de altura de 100 mm a 160 mm	-	Composite	00840917
	Calza de empalme de Conectores de altura de 160 mm a 250 mm	-	Composite	00840918

Sumidero ACO Xtraline B 200 con bastidor de acero galvanizado

Sumidouro ACO Xtraline B 200 com bastidor de aço galvanizado

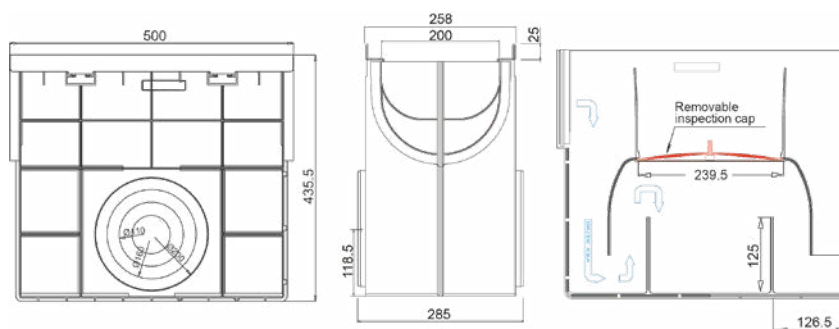





Descripción Descrição	Material	Altura	Anchura Largura	Longitud Comprimento	Ø salida lateral Ø da saída lateral	Peso	Código
		[mm]	[mm]	[mm]	[mm]		
Sumidero con conexión hembra-hembra	PE	435,5	258	500	2 x Ø110	4,20	00840929(1)
Sumidouro com conexão fêmea-fêmea					2 x Ø160		
					2 x Ø200		

⁽¹⁾No se ha diseñado para la conexión a canales H250

⁽¹⁾Não foi projetado para conexões de canais H250

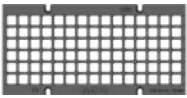
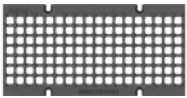
Rejas para canal ACO Xtraline B 200

Grelhas para canal ACO Xtraline B 200

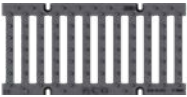
Imagen Imagem	Descripción Descrição	Fijación Fixação	Anchura Largura	Longitud Comprimento	Ranura Ranhura	Peso	Código
			[mm]	[mm]	[mm]	[kg/ud.]	
C 250							
	Reja pasarela fundición Grelha passarela fundição	Tornillo M8 (no incluidos) Porcas M8 (não incluído)	248	498	182 x 20	7,00	00840502
D 400							
	Reja entramada fundición Grelha entramada fundição	Tornillo M8 (no incluidos) Porcas M8 (não incluído)	248	498	24 x 25	8,50	00840504
	Reja entramada fundición Grelha entramada fundição	Tornillo M8 (no incluidos) Porcas M8 (não incluído)	248	498	19 x 19	9,50	00840498
	Reja pasarela fundición Grelha passarela fundição	Tornillo M8 (no incluidoss) Porcas M8 (não incluído)	248	498	182 x 20	8,20	00840410
	Reja pasarela fundición asfalto drenante Grelha passarela fundição asfalto drenante	Tornillo M8 (no incluidoss) Porcas M8 (não incluído)	248	498	158 x 20 + 34 x 20	11,50	00840411
E 600							
	Reja pasarela fundición Grelha passarela fundição	Tornillo M8 (no incluidoss) Porcas M8 (não incluído)	248	498	182 x 20	9,70	00840412
	Reja ciega fundición Grelha cega fundição	Tornillo M8 (no incluidoss) Porcas M8 (não incluído)	248	498	-	12,00	00840413
F 900							
	Reja pasarela fundición Grelha passarela fundição	Tornillo M8 (no incluidoss) Porcas M8 (não incluído)	248	498	182 x 20	10,50	00840414

Accesorios para rejas ACO Xtraline B 200

Acessórios para grelha ACO Xtraline B 200

Descripción Descrição	Material	Válido para	Código
Tornillo de cabeza hexagonal M8 x 40 Porcas de cabeça sextavada M8 x 40	Acero galvanizado Aço galvanizado	ACO Xtraline B 200 reja de fundición Grelhas de fundição	00840809(1)

⁽¹⁾ Válido para 1 metro de canal

⁽¹⁾ Válido para 1 metro de canal



ACO Xtraline S
Canal de Drenaje

Canal de Drenagem

ACO Xtraline S: Seguridad con bastidor de acero Segurança com bastidor de aço

El sistema de drenaje **ACO Xtraline S** representa la respuesta perfecta para las necesidades de las aplicaciones civiles, industriales e infraestructuras. La versatilidad de estos canales es consecuencia de su bastidor de acero (galvanizado o inoxidable), necesario para mejorar la distribución de la carga procedente de la superficie del pavimento o de las fuerzas subterráneas. Al mismo tiempo, es la protección perfecta para todo el sistema frente a todas las fuerzas procedentes de los alrededores. La S representa “Steel” (acero en inglés) del bastidor de acero da nombre a esta gama de canales polivalentes.

El grosor de los bastidores de 2,5 mm en la zona de exposición al tráfico y de 1,2 mm en la zona de soporte de la reja le otorga una certificación de clase de carga C250. El Fijación consta de 2 barras y tornillos por cada metro.

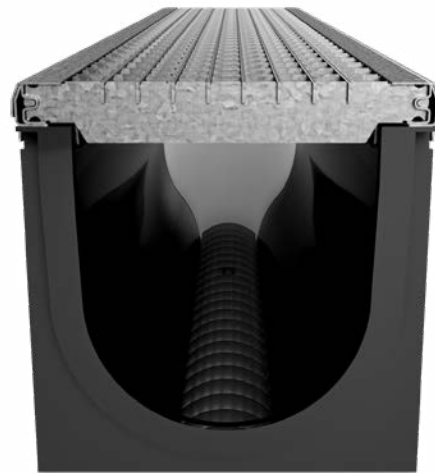

El bastidor de acero tiene una altura de 20 mm y un grosor de 2,5 mm en la zona expuesta al tránsito de vehículos. Sujeta las rejillas y ayuda a una fácil instalación del sistema de canales.

O bastidor de aço tem 20 mm de altura e 2,5 mm de espessura na zona exposta ao trânsito de veículos.

O bastidor fixa as grelhas e facilita a instalação do sistema de canais.

O sistema de drenagem **ACO Xtraline S** representa a resposta perfeita para as necessidades de aplicação na engenharia civil, industrial e infraestrutura. A versatilidade desses canais é consequência do seu bastidor de aço (galvanizado ou inoxidável), necessária para melhorar a distribuição da carga proveniente da superfície do pavimento ou de forças subterráneas. Ao mesmo tempo, é a proteção perfeita para o sistema completo contra todas as forças provenientes das áreas circundantes. O S representa “steel” (aço em inglês) do bastidor de aço dá o nome a esta gama de canais polivalentes.

A espessura do bastidor de 2,5 mm na zona de exposição ao tráfego e de 1,2 mm na zona de suporte da grelha, concede uma certificação de classe de carga C250. O Fixação consiste em 2 barras e Porcass a cada metro.

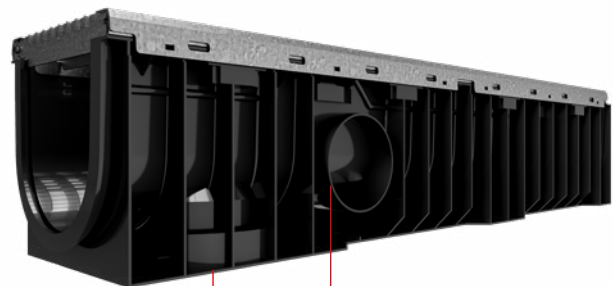

Salidas vertical y lateral
Saídas verticais e laterais

Principales características Principais características

- El cuerpo del canal es completamente de plástico, certificado para la clase de carga A15, B125 y C250 según la norma EN 1433: 2008
- El bastidor de acero galvanizado y acero inoxidable viene de serie con este producto
- 3 anchuras disponibles: 100, 150, 200 mm
- Con salidas vertical y lateral
- Kit de salida vertical Ø100 y Ø110 mm para canales H55 y H80 mm
- Sumidero inspeccionable
- Sistemas de fijación específicos para cada reja.
- Hay piezas especiales para esquinas, acoplamientos en T y acoplamientos en cruz disponibles
- O corpo do canal é feito totalmente de plástico, certificado para classe de carga A15, B125 e C250 de acordo com a norma EN 1433: 2008
- Os bastidores de aço galvanizado e aço inoxidável são padrão para esse produto
- 3 larguras disponíveis: 100, 150, 200 mm
- Com saídas verticais e laterais
- Kit de saída vertical Ø100 e Ø110 mm para canais com alturas de 55 e 80 mm
- Sumidouro inspecionável
- Sistemas de fixação específicos para cada grelha
- Peças especiais para cantos, ligações em "T" e ligações em cruzeta cruzados disponíveis

Aplicaciones típicas

- Aparcamientos privados
- Aceras
- Acceso a rampas en plantas subterráneas
- Sistemas de drenaje de carreteras
- Zonas de aparcamiento
- Otras aplicaciones para la clase de carga C250

Aplicações típicas

- Parque de estacionamento privado
- Calçadas
- Acesso a rampas em pisos subterrâneos
- Sistema lateral de drenagem de estradas
- Zonas de estacionamento
- Outras aplicações da classe de carga C250

Descripción general del sistema Descrição geral do sistema

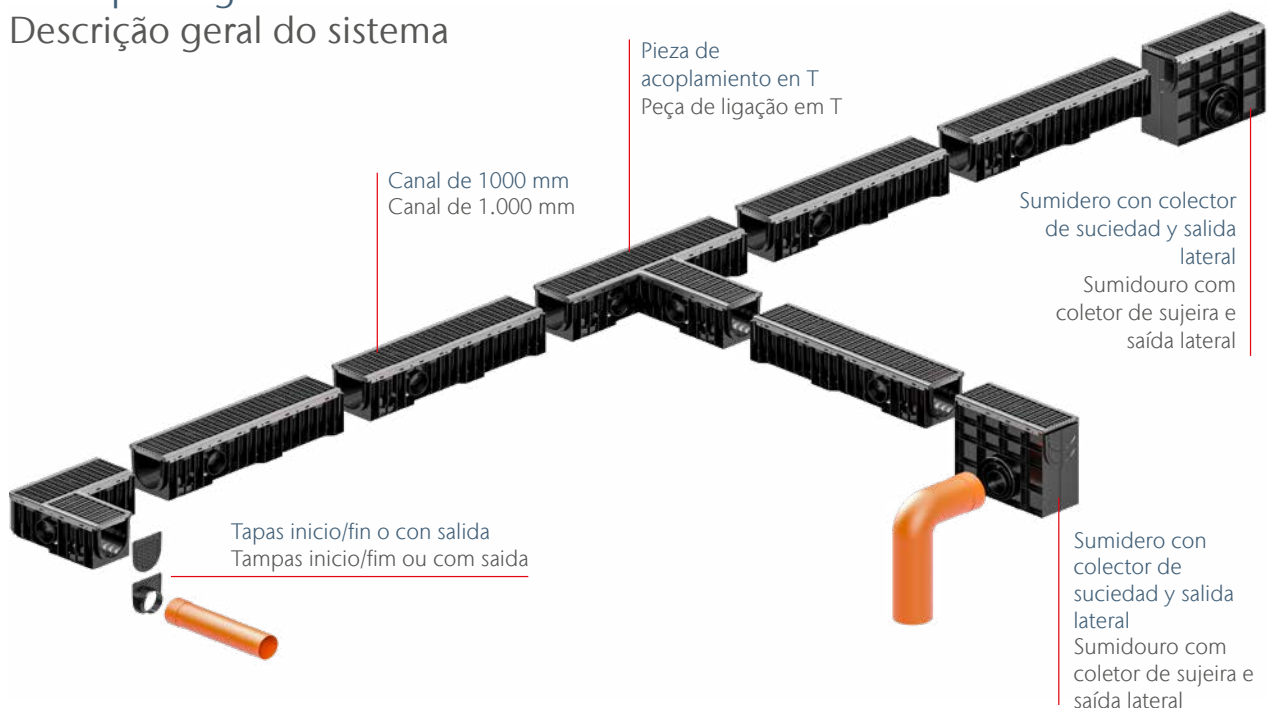

ACO Xtraline S está disponible:

- Con tres anchos diferentes: 100, 150 y 200 mm
- Con dos versiones de baja altura de 55 mm y 80 mm para el ancho interno del canal de 100 mm.

ACO Xtraline S está disponível:

- Em três larguras diferentes: 100, 150 e 200 mm
- Em duas versões de baixa altura de 55 mm e 80 mm para largura interna de canal de 100 mm.

ACO Xtraline S 100

Información del producto Informações do Produto

- Canal de cuerpo de plástico, anchura interna: 100 mm
- Bastidor de acero galvanizado y acero inoxidable
- Para las clases de carga: B 125 y C 250, según la norma EN 1433
- Sumidero inspeccionable
- Salidas lateral y vertical
- Kit de salida vertical Ø100 y Ø110 mm para canales H 55 y H 80 mm; salida en todos los demás tamaños
- Fijación con tornillo y barra para las rejas
- Hay piezas especiales para esquinas, acoplamientos en T y acoplamientos en cruz disponibles
- Corpo do canal em plástico, largura interna: 100 mm
- Bastidor de aço galvanizado e aço inoxidável
- Para classes de carga: B 125 e C 250, de acordo com a norma EN 1433
- Sumidouro inspecionável
- Saídas laterais e verticais
- Kit de saída vertical Ø100 e Ø110 mm para canais H 55 e H 80 mm; saída em todos os outros tamanhos
- Fixação de Porcas e barra para grelhas
- Peças especiais para cantos, ligações em T e ligações em cruzeta disponíveis



Canal ACO Xtraline S 100 con bastidor de acero galvanizado/inoxidable Canal ACO Xtraline S 100 com bastidor de aço galvanizado/inoxidável

Longitud 1000 mm, anchura total 158 mm
Comprimento de 1000 mm, largura total de 158 mm

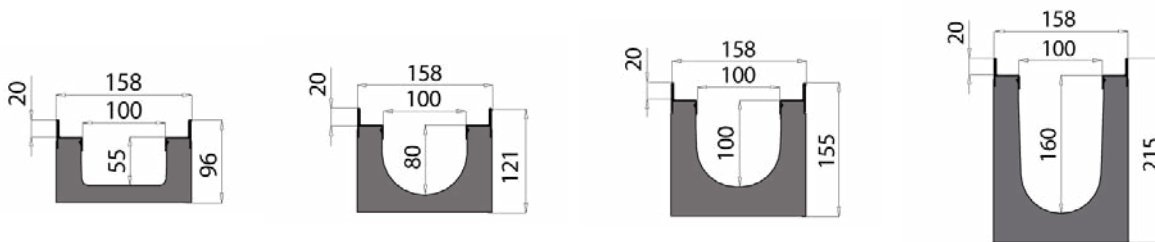

Acero galvanizado **Acero inoxidable**
Aço galvanizado **Aço inoxidável**

Altura total	Altura interna	Ø salida lateral Ø da saída lateral	Ø salida vertical Ø da saída vertical	Peso	Unidades/pallet Unidades/paleta	Código	Código
[mm]	[mm]	[mm]	[mm]	[kg/ud.]			
Canal con kit de salida vertical Ø100/110 Canal com kit de saída vertical de Ø100/110							
96	55	2 x Ø40	1 x Ø100/110	3,10	84	00840222	00840226
121	80	2 x Ø63	1 x Ø100/110	3,30	70	00840223	00840227
Canal con salida vertical Ø110 Canal com saída vertical de Ø110							
155	100	2 x Ø63	1 x Ø110	3,60	56	00840224	00840228
215	160	2 x Ø110	1 x Ø110	4,10	42	00840225	00840229

Accesorios del canal ACO Xtraline S 100

Acessórios para canal ACO Xtraline S 100

Imagen Imagem	Descripción Descrição	Para altura interna del canal [mm]	Material	Código
	Tapa final con salida Ø40 Tampa final com saída Ø40	55	PE	00840904
		80	PE	00840905
		100	PE	00840906
		160	PE	00840907
	Tapa final con salida Ø40 Tampa final com saída Ø40	55	PE	00840900
		80	PE	00840946
	Tapa final con salida Ø63 Tampa final com saída Ø63	80	PE	00840901
		100	PE	00840902
		160	PE	00840903
		100	PE	00840947
	Tapa lateral de salida de Ø75 Tampa de saída de Ø75	160	PE	00840948
		Kit de salida vertical Ø100 Kit de saída vertical de Ø100	55/80	PE
Kit de salida vertical Ø110 Kit de saída vertical de Ø110	55/80		PE	00840910
		Calza de empalme de 100 mm a 160 mm Conectores de altura de 100 mm a 160 mm	-	Composite Compósito

Sumidero ACO Xtraline S 100 con bastidor de acero galvanizado/inoxidable

Sumidouro ACO Xtraline S 100 com bastidor de aço galvanizado/inoxidável

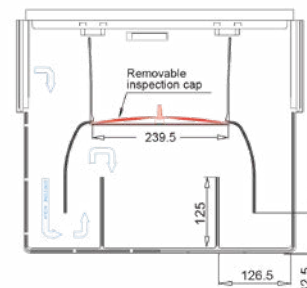
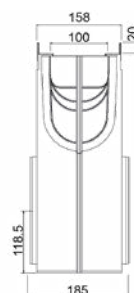
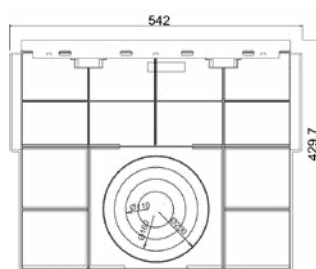

Descripción Descrição	Material	Altura [mm]	Anchura Largura [mm]	Longitud Comprimento [mm]	Ø Salida lateral Ø da saída vertical [mm]	Peso [kg/ud]	Acero galvanizado Aço galvanizado	Acero inoxidable Aço inoxidável
							Código	Código
Sumidero con conexión hembra-hembra Sumidouro com conexão fêmea	PE	429,7	158	500	2 x Ø110 2 x Ø160 2 x Ø200	3,35	00840933	00840934

Rejas para canal ACO Xtraline S 100

Grelhas para canal ACO Xtraline S 100







Imagen Imagem	Descripción Descrição	Fijación Fixação	Anchura	Longitud	Ranura	Peso	Código
			Largura [mm]	Comprimento [mm]	Ranhura [mm]	[kg/ud.]	
	Reja entramada de acero galvanizado Grelha entramada de aço galvanizado	Tornillo y barra (no incluidos) Porcas e barra (não incluídos)	148	998	33 x 15	3,60	00840429
	Reja entramada de acero inoxidable Grelha entramada de aço inoxidável	Tornillo y barra (no incluidos) Porcas e barra (não incluídos)	148	998	33 x 15	3,60	00840436
	Reja entramada de acero galvanizado Grelha entramada de aço galvanizado	Tornillo y barra (no incluidos) Porcas e barra (não incluídos)	148	998	32,2 x 32,2	2,90	00840430
	Reja entramada de acero inoxidable Grelha entramada de aço inoxidável	Tornillo y barra (no incluidos) Porcas e barra (não incluídos)	148	998	32,2 x 32,2	2,90	00840437
	Reja entramada fundición Grelha entramada fundição	Tornillo y barra (no incluidos) Porcas e barra (não incluídos)	148	498	21,5 x 17,5	3,40	00840431
	Reja pasarela composite Grelha passarela composito	Tornillo y barra (no incluidos) Porcas e barra (não incluídos)	148	498	82 x 20	0,80	00840510
	Reja entramada de acero galvanizado Grelha entramada de aço galvanizado	Tornillo y barra (no incluidos) Porcas e barra (não incluídos)	148	998	33 x 15	5,10	00840432
	Reja entramada de acero inoxidable Grelha entramada de aço inoxidável	Tornillo y barra (no incluidos) Porcas e barra (não incluídos)	148	998	33 x 15	5,10	00840438
	Reja entramada fundición Grelha entramada fundição	Tornillo y barra (no incluidos) Porcas e barra (não incluídos)	148	498	21,5 x 17,5	3,80	00840433
	Reja pasarela anti-tacon fundición Grelha passarela antitacão fundição	Tornillo y barra (no incluidos) Porcas e barra (não incluídos)	148	498	57 x 7	4,10	00840439
	Reja pasarela anti-tacón fundición Grelha passarela antitacão fundição	Tornillo y barra (no incluidos) Porcas e barra (não incluídos)	148	498	57 x 6	4,00	00840435

Imagen Imagem	Descripción Descrição	Fijación Fixação	Anchura Largura	Longitud Comprimento	Ranura Ranhura	Peso	Código
			[mm]	[mm]	[mm]	[kg/ud.]	
	Reja pasarela fundición Grelha passarela fundição	Tornillo y barra (no incluidos) Porcas e barra (não incluídos)	148	498	82 x 20	3,60	00840434
	Reja pasarela composite Grelha passarela composito	Tornillo y barra (no incluidos) Porcas e barra (não incluídos)	148	498	82 x 20	1,30	00840511

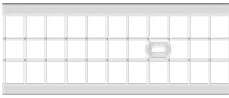
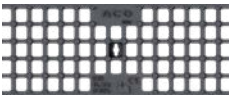
Accesorios para rejas ACO Xtraline S 100 Acessórios para grelha ACO Xtraline S 100

Imagen Imagem	Descripción Descrição	Material	Válido para	Código
	Kit fijación tornillo M8x40 y barra Kit fixação parafuso M8x40 e barra	Acero galvanizado Aço galvanizado	Xtraline S 100 Rejas de acero galvanizado Grelhas de aço galvanizado	00840821(1)
		Acero inoxidable Aço inoxidável	Xtraline S 100 Rejas de acero inoxidable Grelhas de aço inoxidável	00840822(1)
	Kit fijación tornillo M8x40 y barra Kit fixação parafuso M8x40 e barra	Acero galvanizado Aço galvanizado	Xtraline S 100 Rejas de fundición Grelhas de fundição	00840823(1)

⁽¹⁾ Válido para 1 metro de canal

⁽¹⁾ Válido para 1 metro de canal

ACO Xtraline S 150

Información del producto Informações do Produto

- Canal de drenaje de plástico, anchura interna: 150 mm
- Bastidor de acero galvanizado y acero inoxidable
- Para las clases de carga: B 125 - C 250, según la norma EN 1433
- Sumidero inspeccionable
- Salidas lateral y vertical
- Fijación con tornillo y barra para las rejillas
- Disponibilidad de piezas especiales para esquinas, acoplamientos en T y acoplamientos en cruz
- Canal de drenagem em plástico, largura interna: 150 mm
- Bastidor de aço galvanizado e aço inoxidável
- Para classes de carga: B 125 – C 250, de acordo com a norma EN 1433
- Sumidouro inspecionável
- Saídas laterais e verticais
- Fixação de Porcas e barra para as grelhas
- Disponibilidade de peças especiais para cantos, ligações em T e ligações em cruzeta



Canal ACO Xtraline S 150 con bastidor de acero galvanizado/inoxidable
Canal ACO Xtraline S 150 com bastidor de aço galvanizado/inoxidável



Longitud 1000 mm, anchura total 208 mm
Comprimento de 1000 mm, largura total de 208 mm



Altura total	Altura interna	Ø salida lateral Ø da saída lateral	Ø salida vertical Ø da saída vertical	Peso	Unidades /pallet Unidades/paleta	Acero galvanizado	Acero inoxidable
						Aço galvanizado	Aço inoxidável
[mm]	[mm]	[mm]	[mm]	[kg/ud.]		Código	Código
Canal con salida vertical Ø110/160 Canal com saída vertical de Ø110/160							
155	100	2 x Ø63	1 x Ø110/160	4,00	40	00840230	00840232
215	160	2 x Ø110	1 x Ø110/160	4,55	30	00840231	00840233

Accesorios del canal ACO Xtraline S 150

Acessórios para canal ACO Xtraline S 150

Imagen Imagem	Descripción Descrição	Para altura interna del canal [mm]	Material	Código
	Tapa inicio - final Tampa inicio - fim	100	PE	00840912
		160	PE	00840913
	Tapa final con salida Ø63 Tampa final com saída Ø63	100	PE	00840915
	Tapa lateral de salida de Ø75 Tampa de saída de Ø75	100	PE	00840949
	Tapa lateral de salida de Ø110 Tampa de saída de Ø110	160	PE	00840916
	Calza de empalme de 100 mm a 160 mm Conectores de altura de 100 mm a 160 mm	-	Composite Compósito	00840911

Sumidero ACO Xtraline S 150 con bastidor de acero galvanizado/inoxidable

Sumidouro ACO Xtraline S 150 com bastidor de aço galvanizado/inoxidável

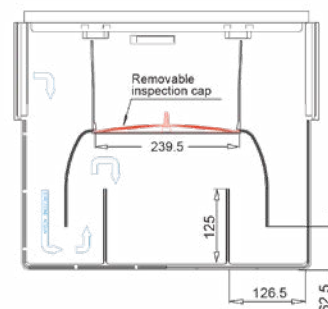
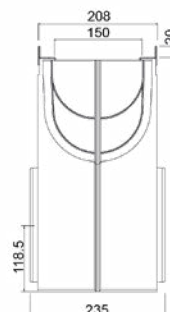
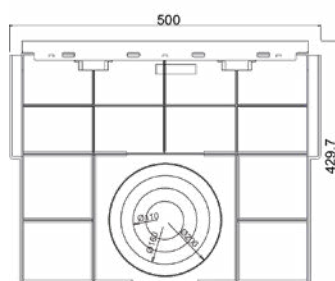

Acero galvanizado
Aço galvanizado

Acero inoxidable
Aço inoxidável

Descripción Descrição	Material	Altura [mm]	Anchura Largura [mm]	Longitud Comprimento [mm]	Ø Salida lateral Ø da saída vertical [mm]	Peso [kg/ud]	Código	Código
Sumidero con conexión hembra-hembra Sumidouro com conexão fêmea	PE	429,7	208	500	2 x Ø110 2 x Ø160 2 x Ø200	3,70	00840935	00840936

Rejas para canal ACO Xtraline S 150

Grelhas para canal ACO Xtraline S 150







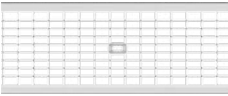
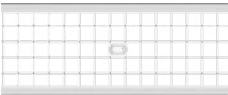
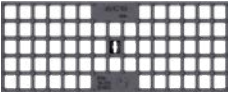
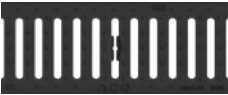

Imagen Imagem	Descripción Descrição	Fijación Fixação	Anchura	Longitud	Ranura	Peso	Código
			Largura [mm]	Comprimento [mm]	Ranhura [mm]		
B 125							
	Reja entramada de acero galvanizado	Tornillo y barra (no incluidos)	198	998	33 x 15	5,30	00840442
	Grelha entramada de aço galvanizado	Porcas e barra (não incluídos)					
	Reja entramada de acero inoxidable	Tornillo y barra (no incluidos)	198	998	33 x 15	5,00	00840448
	Grelha entramada de aço inoxidável	Porcas e barra (não incluídos)					
	Reja entramada de acero galvanizado	Tornillo y barra (no incluidos)	198	998	32,2 x 32,2	4,10	00840443
	Grelha entramada de aço galvanizado	Porcas e barra (não incluídos)					
	Reja entramada de acero inoxidable	Tornillo y barra (no incluidos)	198	998	32,2 x 32,2	4,10	00840449
	Grelha entramada de aço inoxidável	Porcas e barra (não incluídos)					
	Reja de fundición	Tornillo y barra (no incluidos)	198	498	29 x 24,5	4,90	00840444
	Reja pasarela anti-tacón fundición	Tornillo y barra (no incluidos)	198	498	81 x 7	5,97	00840447
	Reja pasarela composite	Tornillo y barra (no incluidos)	198	498	132 x 16	1,70	00840424
C 250							
	Reja entramada de acero galvanizado	Tornillo y barra (no incluidos)	198	998	33 x 15	7,50	00840445
	Grelha entramada de aço galvanizado	Porcas e barra (não incluídos)					
	Reja entramada de acero inoxidable	Tornillo y barra (no incluidos)	198	998	33 x 15	7,50	00840450
	Grelha entramada de aço inoxidável	Porcas e barra (não incluídos)					
	Reja pasarela fundición	Tornillo y barra (no incluidos)	198	498	132 x 20	5,30	00840446

Imagen Imagem	Descripción Descrição	Fijación Fixação	Anchura Largura	Longitud Compri- mento	Ranura Ranhura	Peso	Código
			[mm]	[mm]	[mm]	[kg/ud.]	
	Reja pasarela composite Grelha passarela composito	Tornillo y barra (no incluidos) Porcas e barra (não incluídos)	198	498	132 x 16	2,35	00840451

Accesorios para rejas ACO Xtraline S 150 Acessórios para grelha ACO Xtraline S 150

Imagen Imagem	Descripción Descrição	Material	Válido para	Código
	Kit fijación tornillo M8x40 y barra Kit fixação parafuso M8x40 e barra	Acero galvanizado Aço galvanizado	Xtraline S 150 Rejas de acero galvanizado Grelhas de aço galvanizado	00840818(1)
		Acero inoxidable Aço inoxidável	Xtraline S 150 Rejas de acero inoxidable Grelhas de aço inoxidável	00840819(1)
	Kit fijación tornillo M8x40 y barra Kit fixação parafuso M8x40 e barra	Acero galvanizado Aço galvanizado	Xtraline S 150 Rejas de fundición Grelhas de fundição	00840820(1)

⁽¹⁾ Válido para 1 metro de canal

⁽¹⁾ Válido para 1 metro de canal

ACO Xtraline S 200

Información del producto
Informações do Produto

- Canal de drenaje de plástico, anchura interna: 200 mm
- Bastidor de acero galvanizado o acero inoxidable
- Para las clases de carga: B 125 - C 250, según la norma EN 1433
- Sumidero inspeccionable
- Salidas lateral y vertical
- Fijación con tornillo y barra para las rejillas
- Disponibilidad de piezas especiales para esquinas, acoplamientos en T y acoplamientos en cruz
- Canal de drenagem em plástico, largura interna: 200 mm
- Bastidor de aço galvanizado ou aço inoxidável
- Para classes de carga: B 125 – C 250, de acordo com a norma EN 1433
- Sumidouro inspecionável
- Saídas laterais e verticais
- Fixação de Porcas e barra para as grelhas
- Disponibilidade de peças especiais para cantos, ligações em T e ligações em cruzeta



Canal ACO Xtraline S 200 con bastidor de acero galvanizado/inoxidable
Canal ACO Xtraline S 200 com bastidor de aço galvanizado/inoxidável

Longitud 1000 mm, anchura total 258 mm
Comprimento de 1000 mm, largura total de 258 mm

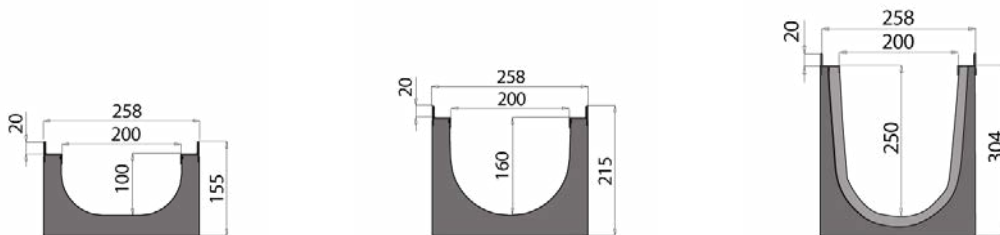





Acero galvanizado
Aço galvanizado

Acero inoxidable
Aço inoxidável

Altura total	Altura interna	Ø salida lateral Ø da saída lateral	Ø salida vertical Ø da saída vertical	Peso	Unidades/pallet Unidades/palete	Código	Código
[mm]	[mm]	[mm]	[mm]	[kg/ud.]			
Canal con salida vertical Ø200/160 Canal com saída vertical de Ø200/160							
155	100	2 x Ø63	1 x Ø200/160	4,35	32	00840234	00840237
215	160	2 x Ø110	1 x Ø200/160	4,95	24	00840235	00840238
304	250	2 x Ø160/200	1 x Ø200/160	6,30	16	00840236	00840239

Accesorios del canal ACO Xtraline S 200

Acessórios para canal ACO Xtraline S 200

Imagen Imagem	Descripción Descrição	Para altura interna del canal [mm]	Material	Código
	Tapa inicio - final Tampa inicio - fim	100	PE	00840919
		160	PE	00840920
	Tapa final con salida Ø63 Tampa final com saída Ø63	100	PE	00840922
	Tapa final con salida Ø75 Tampa final com saída Ø75	100	PE	00840950
	Tapa final con salida Ø110 Tampa final com saída Ø110	160	PE	00840923
	Tapa inicio/fin con salida Ø160 Tampa inicio/fim com saída Ø160	250	PE	00840924
	Calza de empalme de 100 mm a 160 mm Conectores de altura de 100 mm a 160 mm	-	Composite Compósito	00840917
	Calza de empalme de 160 mm a 250 mm Conectores de altura de 160 mm a 250 mm	-	Composite Compósito	00840918

Sumidero ACO Xtraline S 200 con bastidor de acero galvanizado/inoxidable

Sumidouro ACO Xtraline S 200 com bastidor de aço galvanizado/inoxidável

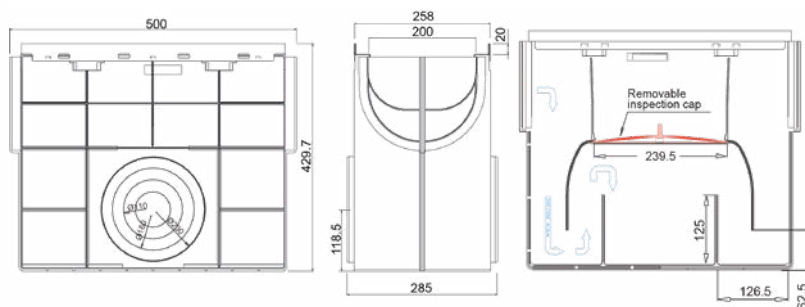

Acero galvanizado
Aço galvanizado

Acero inoxidable
Aço inoxidável









Descripción Descrição	Material	Altura [mm]	Anchura Largura [mm]	Longitud Comprimento [mm]	Ø Salida lateral Ø da saída vertical [mm]	Peso [kg/ud.]	Código	Código
Sumidero con conexión hembra-hembra Sumidouro com conexão fêmea	PE	429,7	258	500	2xØ110 2xØ160 2xØ200	3,85	00840937(1)	00840938(1)

⁽¹⁾No válido para la altura de canal 250

⁽¹⁾Não é válido para altura de canal 250

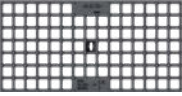

Rejas para canal ACO Xtraline S 200

Grelhas para canal ACO Xtraline S 200

Imagen Imagem	Descripción Descrição	Fijación Fixação	Anchura	Longitud	Ranura	Peso	Código
			Largura [mm]	Comprimento [mm]	Ranhura [mm]	[kg/ud.]	
B 125							
	Reja entramada de acero galvanizado	Tornillo y barra (no incluidos)	248	998	33 x 15	6,20	00840452
	Grelha entramada de aço galvanizado	Porcas e barra (não incluídos)					
	Reja entramada de acero inoxidable	Tornillo y barra (no incluidos)	248	998	33 x 15	6,20	00840458
	Grelha entramada de aço inoxidável	Porcas e barra (não incluídos)					
	Reja entramada de acero galvanizado	Tornillo y barra (no incluidos)	248	998	32,2 x 32,2	5,20	00840453
	Grelha entramada de aço galvanizado	Porcas e barra (não incluídos)					
	Reja entramada de acero inoxidable	Tornillo y barra (no incluidos)	248	998	32,2 x 32,2	5,20	00840459
	Grelha entramada de aço inoxidável	Porcas e barra (não incluídos)					
	Reja pasarela anti-tacón fundición	Tornillo y barra (no incluidos)	248	498	107 x 7	7,70	00840457
Grelha passarela antitacção fundição	Porcas e barra (não incluídos)						
	Reja entramada fundición	Tornillo y barra (no incluidos)	248	498	25,5 x 24,5	6,25	00840454
Grelha entramada fundição	Porcas e barra (não incluídos)						
C 250							
	Reja entramada de acero galvanizado	Tornillo y barra (no incluidos)	248	998	33 x 15	9,50	00840455
	Grelha entramada de aço galvanizado	Porcas e barra (não incluídos)					
	Reja entramada de acero inoxidable	Tornillo y barra (no incluidos)	248	998	33 x 15	9,50	00840460
	Grelha entramada de aço inoxidável	Porcas e barra (não incluídos)					
	Reja pasarela fundición	Tornillo y barra (no incluidos)	248	498	180 x 20	7,00	00840456
Grelha passarela fundição	Porcas e barra (não incluídos)						

Accesorios para rejas ACO Xtraline S 200

Acessórios para grelha ACO Xtraline S 200

Imagen Imagem	Descripción Descrição	Material	Válido para	Código
	Kit fijación tornillo M8x40 y barra Kit fixação parafuso M8x40 e barra	Acero galvanizado Aço galvanizado	Xtraline S 200 Rejas de acero galvanizado Grelhas de aço galvanizado	00840815(1)
		Acero inoxidable Aço inoxidável	Xtraline S 200 Rejas de acero inoxidable Grelhas de aço inoxidável	00840816(1)
	Kit fijación tornillo M8x40 y barra Kit fixação parafuso M8x40 e barra	Acero galvanizado Aço galvanizado	Xtraline S 200 Rejas de fundición Grelhas de fundição	00840817(1)

⁽¹⁾ Válido para 1 metro de canal

⁽¹⁾ Válido para 1 metro de canal



ACO Xtraline C
Canal de Drenaje

Canal de Drenagem

Flexibilidad del sistema de canal, amplia variedad de rejas

Flexibilidade do sistema de canais, amplia variedade de grelhas

ACO Xtraline C es un sistema de drenaje práctico y flexible. El cuerpo del canal está completamente fabricado en polietileno de alta densidad con un bastidor incorporado que garantiza la protección de las rejas, incluso sin acero.

La amplia gama de rejas permite personalizar la línea de drenaje; hay disponibles diferentes diseños y múltiples materiales como acero galvanizado, acero inoxidable, fundición, PP-PE y composite.

Hay rejas de ranuras con forma de L disponibles si se solicitan.

Esta gama de productos está especialmente indicada para aplicaciones civiles, zonas peatonales y aparcamientos privados.

ACO Xtraline C 300, con una anchura interior de 300 mm y una longitud de 1,5 metros, es la mejor solución para aplicaciones de drenaje de grandes superficies.

ACO Xtraline C é um sistema de drenagem prático e flexível. O corpo do canal é feito completamente de polietileno de alta densidade com um bastidor embutido que assegura a protecção das grelhas, mesmo sem aço.

A vasta gama de grelhas torna possível personalizar a linha de drenagem; diferentes designs estão disponíveis, além de materiais múltiplos, como aço galvanizado, aço inoxidável, fundição, PP-PE e composite.

Grelhas ranhuradas em forma de L estão disponíveis mediante pedido.

Esta gama de produtos é particularmente adequada para aplicações civis, zonas pedonais e estacionamentos privados.

ACO Xtraline C 300, com largura interna de 300 mm e comprimento de 1,5 metros, é a melhor solução para aplicações de drenagem de grandes superfícies.



El bastidor HD-PE de 20 mm de altura (35 mm para ACO Xtraline C 300) contiene y limita la reja, haciendo más fácil y cómoda su instalación.

O bastidor de HD-PE de 20 mm de altura (35 mm para ACO Xtraline C 300) contém e limita a grelha, o que torna a instalação mais fácil e confortável.

Principales características
Principais características

- El cuerpo del canal es completamente de plástico, certificado para la clase de carga A 15, B 125 y C 250 según la norma EN 1433: 2008
- Con bastidor integrado de HD-PE
- 4 anchuras disponibles: 100, 150, 200, 300 mm
- Con salidas vertical y lateral
- Kit de salida vertical Ø100 y Ø110 mm para canales H 55 y H 80 mm
- Sumidero inspeccionable
- Rejas ranuradas Brickslot de acero galvanizado / inoxidable disponibles bajo pedido
- Fijación con tornillo y barra para las rejillas
- Hay piezas especiales para esquinas, acoplamientos en T y acoplamientos en cruz disponibles
- O corpo do canal é feito totalmente de plástico, certificado para classe de carga A 15, B 125 e C 250 de acordo com a norma EN 1433: 2008
- Com bastidor integrado de HD-PE
- 4 larguras disponíveis: 100, 150, 200, 300 mm
- Com saídas verticais e laterais
- Kit de saída vertical Ø100 e Ø110 mm para canais H 55 e H 80 mm
- Sumidouro inspeccionável
- Grelhas ranhuradas em aço galvanizado / inoxidável disponíveis a pedido
- Fixação de Porcas e barra para grelhas
- Peças especiais para cantos, ligações em T e ligações em cruzeta disponíveis

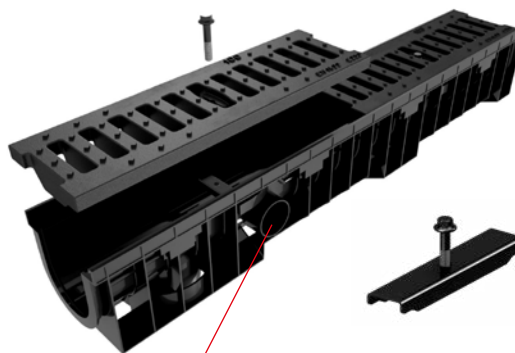

Para fijar las rejillas en los canales ACO Xtraline C con anchura interior de 100, 150 y 200 mm, se necesitan una barra y un tornillo cada medio metro de canal.

Para fijar la rejilla en los canales ACO Xtraline C 300, se necesitan 4 Tornillos por cada medio metro de canal.

Para fixar as grelhas nos canais ACO Xtraline C com largura interna de 100, 150 e 200 mm, são necessários uma barra e Porcas para cada meio metro de canal.

Para fixar a grelha nos canais ACO Xtraline C 300, são necessários 4 porcas para cada meio metro de canal.

ACO Xtraline C

Aplicaciones típicas

- Zonas residenciales
- Zonas peatonales
- Aparcamiento con tráfico limitado y lento
- Aceras
- Sistemas de drenaje de carreteras
- Campos de fútbol
- Pistas de atletismo

Aplicações típicas

- Zonas residenciais
- Zonas pedonais
- Parques com tráfego ligeiro e lento
- Calçadas
- Sistemas de drenagem de estradas
- Campos de futebol
- Pistas de atletismo

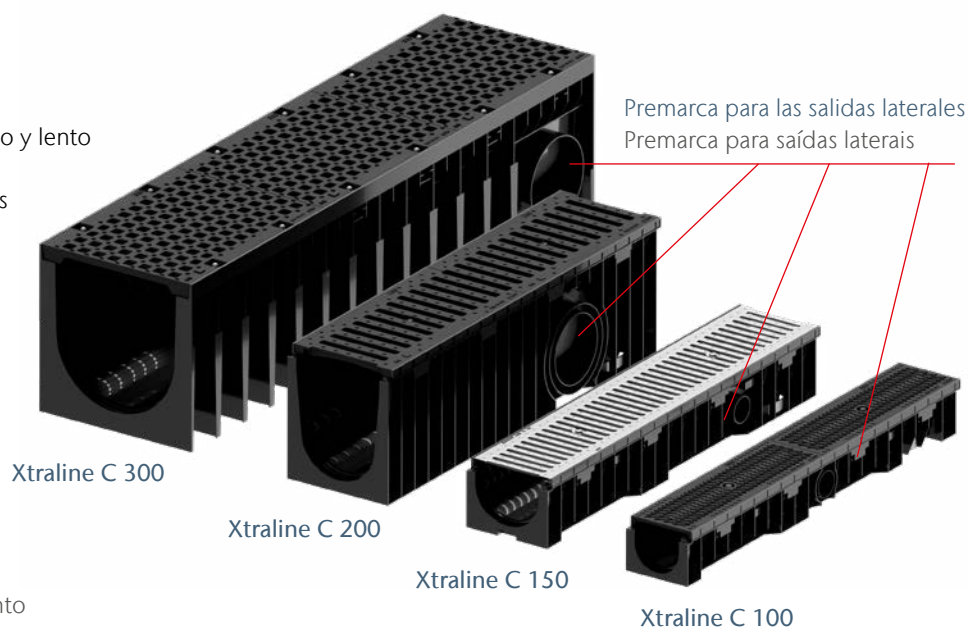

ACO Xtraline C 100

Información del producto
Informações do Produto

- Canal de drenaje de plástico, anchura interna: 100 mm
- Bastidor de HD-PE
- Para las clases de carga: A 15, B 125 y C 250, según la norma EN 1433
- Sumidero inspeccionable
- Salidas lateral y vertical
- Kit de salida vertical Ø100 y Ø110 mm para canales H 55 y H 80 mm; salidas en todos los demás tamaños
- Amplia gama de rejas
- Rejas ranuradas Brickslot de acero galvanizado/inoxidable disponibles bajo pedido
- Fijación con tornillo y barra para las rejas
- Hay piezas especiales para esquinas, acoplamientos en T y acoplamientos en cruz disponibles
- Canal de drenagem em plástico, largura interna: 100 mm
- Bastidor de HD-PE
- Para classes de carga: A 15, B 125 e C 250, de acordo com a norma EN 1433
- Sumidouro inspeccionável
- Saídas laterais e verticais
- Kit de saída vertical Ø100 e Ø110 mm para canais H 55 e H 80 mm; saídas em todos os outros tamanhos
- Vasta gama de grelhas
- Grelhas ranhuradas em aço galvanizado/inoxidável disponíveis a pedido
- Fixação de Porcas e barra para grelhas
- Peças especiais para cantos, ligações em T e ligações em cruzeta disponíveis



Canal ACO Xtraline C 100 Canal ACO Xtraline C 100

Longitud 1000 mm, anchura total 158 mm
Comprimento de 1000 mm, largura total de 158 mm

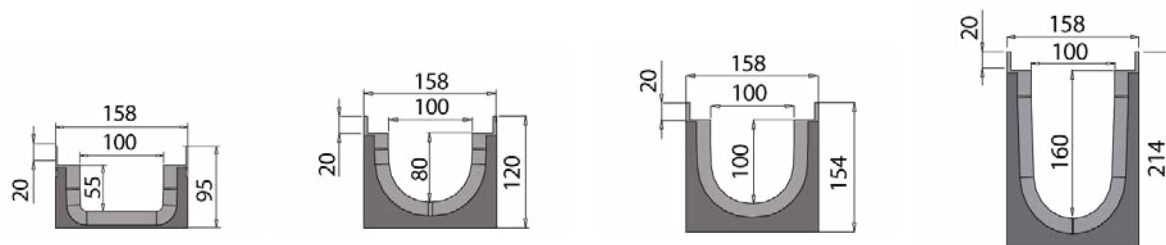





Altura total	Altura interna	Ø salida lateral Ø da saída lateral	Ø salida vertical Ø da saída vertical	Peso	Unidades/pallet Unidades/palete	Código
[mm]	[mm]	[mm]	[mm]	[kg/ud]		

Canal con kit de salida vertical Ø100/110 Canal com kit de saída vertical de Ø100/110

95	55	2 x Ø40	1 x Ø100/110	1,56	84	00840212
120	80	2 x Ø63	1 x Ø100/110	1,70	70	00840213

Altura total	Altura interna	Ø salida lateral Ø da saída lateral	Ø salida vertical Ø da saída vertical	Peso	Unidades/pallet Unidades/paleta	Código
[mm]	[mm]	[mm]	[mm]	[kg/ud]		
Canal con salida vertical Ø110 Canal com saída vertical de Ø110						
154	100	2 x Ø63	1 x Ø110	2,05	56	00840214
214	160	2 x Ø110	1 x Ø110	2,55	42	00840215

Accesorios del canal ACO Xtraline C 100 Acessórios para canal ACO Xtraline C 100

Imagen Imagem	Descripción Descrição	Para altura interna del canal [mm]	Material	Código
	Tapa inicio - final Tampa inicio - fim	55	PE	00840904
		80	PE	00840905
		100	PE	00840906
		160	PE	00840907
	Tapa final con salida Ø40 Tampa final com saída Ø40	55	PE	00840900
	Tapa final con salida Ø50 Tampa final com saída Ø50	80	PE	00840946
	Tapa final con salida Ø63 Tampa final com saída Ø63	80	PE	00840901
		100	PE	00840902
		160	PE	00840903
	Tapa final con salida Ø75 Tampa final com saída Ø75	100	PE	00840947
		160	PE	00840948
	Kit de salida vertical Ø100 Kit de saída vertical de Ø100	55/80	PE	00840909
	Kit de salida vertical Ø110 Kit de saída vertical de Ø110	55/80	PE	00840910
	Calza de empalme de 100 mm a160 mm Conectores de altura de 100 mm a160 mm	-	Composite	00840908

Sumidero de ACO Xtraline C 100 con bastidor de PE Sumidouro ACO Xtraline C 100 com bastidor de PE

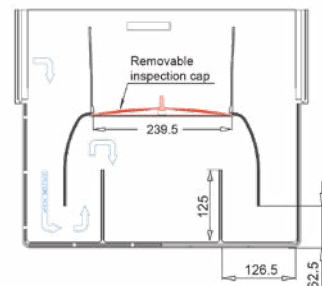
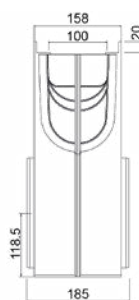
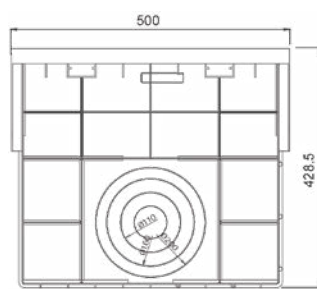

Descripción Descrição	Material	Altura [mm]	Anchura Largura [mm]	Longitud Comprimento [mm]	Ø salida lateral Ø da saída lateral	Peso [kg/ud]	Código
Sumidero con conexión hembra-hembra Sumidouro com conexão fêmea	PE	428,5	158	500	2xØ110 2xØ160 2xØ200	2,60	00840930

Rejas para canal ACO Xtraline C 100

Grelhas para canal ACO Xtraline C 100







Imagen Imagem	Descripción Descrição	Fijación Fixação	Anchura	Longitud	Ranura	Peso	Código
			[mm]	[mm]	[mm]	[kg/ud]	
Peatonal Pedestres							
	Reja entramada de PP-PE Grelha entramada de PP-PE	Gancho de plástico lateral Gancho lateral de plástico	148	498	34 x 8,5	0,44	00840419
A 15							
	Reja pasarela anti-tacón de acero galvanizado Grelha entramada de aço galvanizado	Tornillo y barra (no incluidos) Porcas e barra (não incluídos)	148	998	83 x 8,5	1,60	00840418
	Reja pasarela anti-tacón de acero inoxidable Grelha passarela antitacão de aço inoxidável	Tornillo y barra (no incluidos) Porcas e barra (não incluídos)	148	998	83 x 8,5	1,60	00840420
B 125							
	Reja entramada de acero galvanizado Grelha entramada de aço galvanizado	Tornillo y barra (no incluidos) Porcas e barra (não incluídos)	148	998	33 x 15	3,60	00840429
	Reja entramada de acero inoxidable Grelha entramada de aço inoxidável	Tornillo y barra (no incluidos) Porcas e barra (não incluídos)	148	998	33 x 15	3,60	00840436
	Reja entramada de acero galvanizado Grelha entramada de aço galvanizado	Tornillo y barra (no incluidos) Porcas e barra (não incluídos)	148	998	32,2 x 32,2	2,90	00840430
	Reja entramada de acero inoxidable Grelha entramada de aço inoxidável	Tornillo y barra (no incluidos) Porcas e barra (não incluídos)	148	998	32,2 x 32,2	2,90	00840437
	Reja entramada fundición Grelha entramada fundição	Tornillo y barra (no incluidos) Porcas e barra (não incluídos)	148	498	21,5 x 17,5	3,40	00840431
	Reja pasarela composite Grelha passarela composito	Tornillo y barra (no incluidos) Porcas e barra (não incluídos)	148	498	82 x 20	0,80	00840510
C 250							
	Reja entramada de acero galvanizado Grelha entramada de aço galvanizado	Tornillo y barra (no incluidos) Porcas e barra (não incluídos)	148	998	33 x 15	5,10	00840432
	Reja entramada acero inoxidable Grelha entramada de aço inoxidável	Tornillo y barra (no incluidos) Porcas e barra (não incluídos)	148	998	33 x 15	5,10	00840438

Imagen Imagem	Descripción Descrição	Fijación Fixação	Anchura	Longitud	Ranura	Peso	Código
			Largura [mm]	Comprimento [mm]	Ranhura [mm]	[kg/ud]	
	Reja pasarela anti-tacón fundición Grelha passarela antitacão fundição	Tornillo y barra (no incluidos) Porcas e barra (não incluídos)	148	498	57 x 7	4,10	00840439
	Reja pasarela anti-tacón fundición Grelha passarela antitacão fundição	Tornillo y barra (no incluidos) Porcas e barra (não incluídos)	148	498	57 x 6	4,10	00840435
	Reja pasarela fundición Grelha passarela fundição	Tornillo y barra (no incluidos) Porcas e barra (não incluídos)	148	498	82 x 20	3,60	00840434
	Reja entramada fundición Grelha entramada fundição	Tornillo y barra (no incluidos) Porcas e barra (não incluídos)	148	498	21,5 x 17,5	3,80	00840433
	Reja pasarela composite Grelha passarela composito	Tornillo y barra (no incluidos) Porcas e barra (não incluídos)	148	498	82 x 20	1,30	00840511

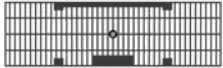
Accesorios para rejas ACO Xtraline C 100 Acessórios para grelha ACO Xtraline C 100

Imagen Imagem	Descripción Descrição	Material	Válido para	Código
	Kit fijación tornillo M8x55 y barra Kit fixação parafuso M8x55 e barra	Acero galvanizado Aço galvanizado	Xtraline C 100 Rejas de acero galvanizado Grelhas de aço galvanizado	00840821(1)
		Acero inoxidable Aço inoxidável	Xtraline C 100 Rejas de acero inoxidable Grelhas de aço inoxidável	00840822(1)
	Kit fijación tornillo M8x55 y barra Kit fixação parafuso M8x55 e barra	Acero galvanizado Aço galvanizado	Xtraline C 100 Rejas de fundición Grelhas de fundição	00840823(1)

⁽¹⁾ Válido para 1 metro de canal

⁽¹⁾ Válido para 1 metro de canal

ACO Xtraline C 150

Información del producto Informações do Produto

- Canal de drenaje de plástico, anchura interna: 150 mm
- Bastidor de HD-PE
- Para las clases de carga: A15, B125 y C250, según la norma EN 1433
- Sumidero inspeccionable
- Salidas lateral y vertical
- Amplia gama de rejás
- Rejas ranuradas Brickslot de acero galvanizado/inoxidable disponibles bajo pedido
- Fijación con tornillo y barra para las rejás
- Hay piezas especiales para esquinas, acoplamientos en T y acoplamientos en cruz disponibles
- Canal de drenagem em plástico, largura interna: 150 mm
- Bastidor de HD-PE
- Para classes de carga: A15, B125 e C250, de acordo com a norma EN 1433
- Sumidouro inspeccionável
- Saídas laterais e verticais
- Vasta gama de grelhas
- Grelhas ranhuradas em aço galvanizado/inoxidável disponíveis a pedido
- Fixação de Porcas e barra para grelhas
- Peças especiais para cantos, ligações em T e ligações em cruzeta disponíveis



Canal ACO Xtraline C 150 Canal ACO Xtraline C 150

Longitud 1000 mm, anchura total 208 mm
Comprimento de 1000 mm, largura total de 208 mm

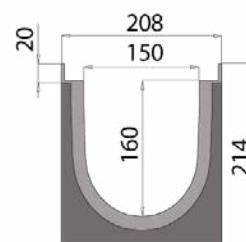
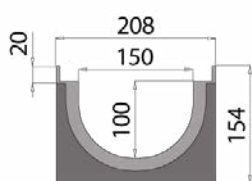





Altura total	Altura interna	Ø salida lateral Ø da saída lateral	Ø salida vertical Ø da saída vertical	Peso	Unidades/pallet Unidades/paleta	Código
[mm]	[mm]	[mm]	[mm]	[kg/ud]		
154	100	2 x Ø63	1 x Ø110/160	2,45	40	00840216
214	160	2 x Ø110	1 x Ø110/160	3,00	30	00840217

Canal con salida vertical Ø110/160

Accesorios del canal ACO Xtraline C 150

Acessórios para canal ACO Xtraline C 150

Imagen Imagem	Descripción Descrição	Para altura interna del canal [mm]	Material	Código
	Tapa lateral cerrada	100	PE	00840912
	Tampa cega	160	PE	00840913
	Tapa final con salida Ø63	100	PE	00840915
	Tampa final com saída Ø63			
	Tapa final con salida Ø75	100	PE	00840949
	Tampa final com saída Ø75			
	Tapa final con salida Ø110	160	PE	00840916
	Tampa final com saída Ø110			
	Calza de empalme de 100 mm a 160 mm Conectores alturas de 100 mm a 160 mm		Composite	00840911

Sumidero de ACO Xtraline C 150 con bastidor de PE

Sumidouro ACO Xtraline C 150 com bastidor de PE

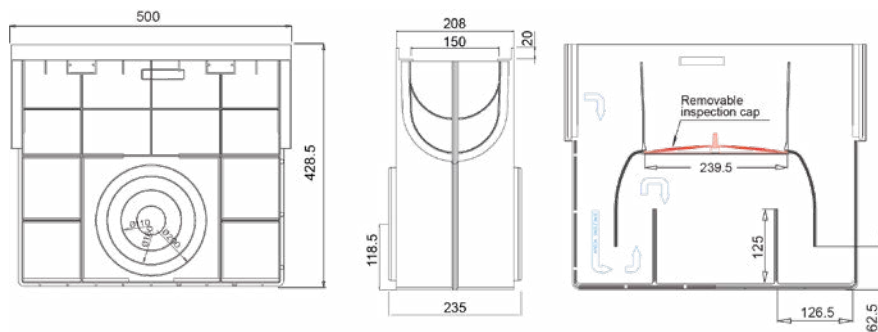

Descripción Descrição	Material	Altura [mm]	Anchura Largura [mm]	Longitud Comprimento [mm]	Ø salida lateral Ø da saída vertical [mm]	Peso [kg/ud]	Código
Sumidero con conexión hembra-hembra Sumidouro com conexão fêmea	PE	428,5	208	500	2xØ110 2xØ160 2xØ200	2,85	00840931

Rejas para canal ACO Xtraline C 150

Grelhas para canal ACO Xtraline C 150









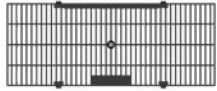

Imagen Imagem	Descripción Descrição	Fijación Fixação	Anchura Largura	Longitud Comprimento	Ranura Ranhura	Peso	Código
			[mm]	[mm]	[mm]	[kg/ud]	
Peatonal Pedestres							
	Reja entramada de PP-PE Grelha entramada de PP-PE	Gancho de plástico lateral Gancho lateral de plástico	198	498	34 x 8,5	0,82	00840422
A 15							
	Reja pasarela anti-tacon de acero galvanizado Grelha passarela antitacão de aço galvanizado	Tornillo y barra (no incluidos) Porcas e barra (não incluídos)	198	998	130 x 8,5	2,90	00840421
	Reja pasarela anti-tacon de acero inoxidable Grelha passarela antitacão de aço inoxidável	Tornillo y barra (no incluidos) Porcas e barra (não incluídos)	198	998	130 x 8,5	2,90	00840423
B 125							
	Reja entramada de acero galvanizado Grelha entramada de aço galvanizado	Tornillo y barra (no incluidos) Porcas e barra (não incluídos)	198	998	33 x 15	5,30	00840442
	Reja entramada de acero inoxidable Grelha entramada de aço inoxidável	Tornillo y barra (no incluidos) Porcas e barra (não incluídos)	198	998	33 x 15	5,00	00840448
	Reja entramada de acero galvanizado Grelha entramada de aço galvanizado	Tornillo y barra (no incluidos) Porcas e barra (não incluídos)	198	998	32,2 x 32,2	4,10	00840443
	Reja entramada de acero inoxidable Grelha entramada de aço inoxidável	Tornillo y barra (no incluidos) Porcas e barra (não incluídos)	198	998	32,2 x 32,2	4,10	00840449
	Reja entramada fundición Grelha entramada fundição	Tornillo y barra (no incluidos) Porcas e barra (não incluídos)	198	498	29 x 24,5	4,90	00840444
	Reja pasarela anti-tacón fundición Grelha passarela antitacão fundição	Tornillo y barra (no incluidos) Porcas e barra (não incluídos)	198	498	81 x 7	5,97	00840447
	Reja pasarela composite Grelha passarela composito	Tornillo y barra (no incluidos) Porcas e barra (não incluídos)	198	498	132 x 16	1,70	00840424

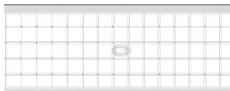
Imagen Imagem	Descripción Descrição	Fijación Fixação	Anchura Largura	Longitud Comprimento	Ranura Ranhura	Peso	Código
			[mm]	[mm]	[mm]	[kg/ud]	
	Reja entramada de acero galvanizado Grelha entramada de aço galvanizado	Tornillo y barra (no incluidos) Porcas e barra (não incluídos)	198	998	33 x 15	7,50	00840445
	Reja entramada de acero inoxidable Grelha entramada de aço inoxidável	Tornillo y barra (no incluidos) Porcas e barra (não incluídos)	198	998	33 x 15	7,50	00840450
	Reja pasarela fundición Grelha passarela fundição	Tornillo y barra (no incluidos) Porcas e barra (não incluídos)	198	498	132 x 20	5,30	00840446
	Reja pasarela composite Grelha passarela composite	Tornillo y barra (no incluidos) Porcas e barra (não incluídos)	198	498	132 x 16	2,35	00840451

Accesorios para rejas ACO Xtraline C 150 Acessórios para grelha ACO Xtraline C 150

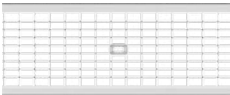
Imagen Imagem	Descripción Descrição	Material	Válido para	Código
	Kit fijación tornillo M8x55 y barra Kit fixação parafuso M8x55 e barra	Acero galvanizado Aço galvanizado	Xtraline C 150 Rejas de acero galvanizado Grelhas de aço galvanizado	00840818(1)
		Acero inoxidable Aço inoxidável	Xtraline C 150 Rejas de acero inoxidable Grelhas de aço inoxidável	00840819(1)
	Kit fijación tornillo M8x55 y barra Kit fixação parafuso M8x55 e barra	Acero galvanizado Aço galvanizado	Xtraline C 150 Rejas de fundición Grelhas de fundição	00840820(1)

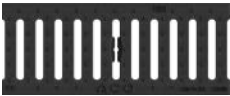
⁽¹⁾ Válido para 1 metro de canal

⁽¹⁾ Válido para 1 metro de canal

ACO Xtraline C 200

Información del producto Informações do Produto

- Canal de drenaje de plástico, anchura interna: 200 mm
- Bastidor de HD-PE
- Para las clases de carga: A 15, B 125 y C 250, según la norma EN 1433
- Sumidero inspeccionable
- Salidas lateral y vertical
- Amplia gama de rejillas
- Rejas ranuradas Brickslot de acero galvanizado/inoxidable disponibles bajo pedido
- Fijación con tornillo y barra para las rejillas
- Hay piezas especiales para esquinas, acoplamientos en T y acoplamientos en cruz disponibles
- Canal de drenagem em plástico, largura interna: 200 mm
- Bastidor de HD-PE
- Para classes de carga: A 15, B 125 e C 250, de acordo com a norma EN 1433
- Sumidouro inspeccionável
- Saídas laterais e verticais
- Vasta gama de grelhas
- Grelhas ranhuradas em aço galvanizado/inoxidável disponíveis a pedido
- Fixação de Porcas e barra para grelhas
- Peças especiais para cantos, ligações em T e ligações em cruzeta disponíveis



Canal ACO Xtraline C 200 Canal ACO Xtraline C 200

Longitud 1000 mm, anchura total 258 mm
Comprimento de 1000 mm, largura total de 258 mm

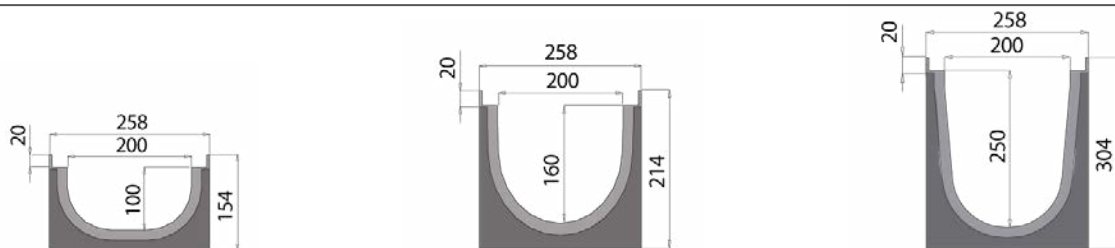

Altura total	Altura interna	Ø salida lateral Ø da saída lateral	Ø salida vertical Ø da saída vertical	Peso	Unidades/pallet Unidades/paleta	Código
[mm]	[mm]	[mm]	[mm]	[kg/ud]		
154	100	2 x Ø63	1 x Ø200/160	2,80	32	00840218
214	160	2 x Ø110	1 x Ø200/160	3,40	24	00840219
304	250	2 x Ø160/200	1 x Ø200/160	5,00	16	00840220

Canal con salida vertical Ø200/160 Canal com saída vertical de Ø200/160

Accesorios del canal ACO Xtraline C 200

Acessórios para canal ACO Xtraline C 200

Imagen Imagem	Descripción Descrição	Para altura interna del canal [mm]	Material	Código
	Tapa inicio - final Tampa inicio - fim	100	PE	00840919
		160	PE	00840920
	Tapa final con salida Ø63 Tampa final com saída Ø63	100	PE	00840922
	Tapa final con salida Ø75 Tampa final com saída Ø75	100	PE	00840950
	Tapa final con salida Ø110 Tampa final com saída Ø110	160	PE	00840923
	Tapa inicio/fin con salida Ø160 Tampa inicio/fim com saída Ø160	250	PE	00840924
	Calza de empalme de 100 mm a 160 mm Conectores de altura de 100 mm a 160 mm	-	Composite Compósito	00840917
	Calza de empalme de 160 mm a 250 mm Conectores de altura de 160 mm a 250 mm	-	Composite Compósito	00840918

Sumidero de ACO Xtraline C 200 con bastidor de PE

Sumidouro ACO Xtraline C 200 com bastidor de PE

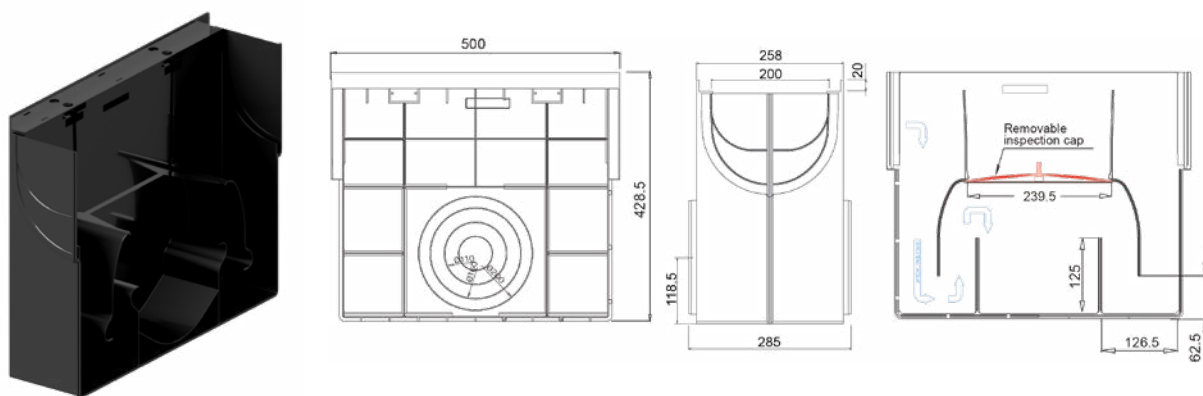

Descripción Descrição	Material	Altura [mm]	Anchura Largura [mm]	Longitud Comprimento [mm]	Ø salida lateral Ø da saída vertical [mm]	Peso [kg/ud]	Código
Sumidero con conexión hembra-hembra Sumidouro com conexão fêmea	PE	428,5	258	500	2xØ110 2xØ160 2xØ200	3,10	00840932(1)

⁽¹⁾No se ha diseñado para la conexión a canales H250

⁽¹⁾Não foi projetado para conexões de canais H250

Rejas para canal ACO Xtraline C 200

Grelhas para canal ACO Xtraline C 200









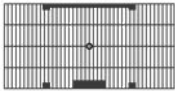

Imagen Imagem	Descripción Descrição	Fijación Fixação	Anchura Largura	Longitud Comprimento	Ranura Ranhura	Peso	Código
			[mm]	[mm]	[mm]	[kg/ud]	
Peatonal Pedestres							
	Reja entramada de PP-PE Grelha entramada de PP-PE	Gancho de plástico lateral Gancho lateral de plástico	248	498	58,5 x 8,5	1,06	00840426
A 15							
	Reja pasarela anti-tacon de acero galvanizado Grelha passarela antitacão de aço galvanizado	Tornillo y barra (no incluidos) Porcas e barra (não incluídos)	248	998	130 x 8,5	4,80	00840425
	Reja pasarela anti-tacon de acero inoxidable Grelha passarela antitacão de aço inoxidável	Tornillo y barra (no incluidos) Porcas e barra (não incluídos)	248	998	130 x 8,5	4,90	00840427
B 125							
	Reja entramada de acero galvanizado Grelha entramada de aço galvanizado	Tornillo y barra (no incluidos) Porcas e barra (não incluídos)	248	998	33 x 15	6,20	00840452
	Reja entramada de acero inoxidable Grelha entramada de aço inoxidável	Tornillo y barra (no incluidos) Porcas e barra (não incluídos)	248	998	33 x 15	6,20	00840458
	Reja entramada de acero galvanizado Grelha entramada de aço galvanizado	Tornillo y barra (no incluidos) Porcas e barra (não incluídos)	248	998	32,2 x 32,2	5,20	00840453
	Reja entramada de acero inoxidable Grelha entramada de aço inoxidável	Tornillo y barra (no incluidos) Porcas e barra (não incluídos)	248	998	32,2 x 32,2	5,20	00840459
	Reja pasarela anti-tacón fundición Grelha passarela antitacão fundição	Tornillo y barra (no incluidos) Porcas e barra (não incluídos)	248	498	107 x 7	7,70	00840457
	Reja entramada fundición Grelha entramada fundição	Tornillo y barra (no incluidos) Porcas e barra (não incluídos)	248	498	25,5 x 24,5	6,25	00840454
C 250							
	Reja entramada de acero galvanizado Grelha entramada de aço galvanizado	Tornillo y barra (no incluidos) Porcas e barra (não incluídos)	248	998	33 x 15	9,50	00840455
	Reja entramada de acero inoxidable Grelha entramada de aço inoxidável	Tornillo y barra (no incluidos) Porcas e barra (não incluídos)	248	998	33 x 15	9,50	00840460

Imagen Imagem	Descripción Descrição	Fijación Fixação	Anchura Largura	Longitud Compri- mento	Ranura Ranhura	Peso	Código
			[mm]	[mm]	[mm]	[kg/ud]	
	Reja pasarela fundición Grelha passarela fundição	Tornillo y barra (no incluidos) Porcas e barra (não incluídos)	248	498	180 x 20	7,00	00840456

Accesorios para rejas ACO Xtraline C 200

Acessórios para grelha ACO Xtraline C 200

Imagen Imagem	Descripción Descrição	Material	Válido para	Código
	Kit fijación tornillo M8x55 y barra Kit fixação parafuso M8x55 e barra	Acero galvanizado Aço galvanizado	Xtraline C 200 Rejas de acero galvanizado Grelhas de aço galvanizado	00840815(1)
		Acero inoxidable Aço inoxidável	Xtraline C 200 Rejas de acero inoxidable Grelhas de aço inoxidável	00840816(1)
	Kit fijación tornillo M8x55 y barra Kit fixação parafuso M8x55 e barra	Acero galvanizado Aço galvanizado	Xtraline C 200 Rejas de fundición Grelhas de fundição	00840817(1)

⁽¹⁾ Válido para 1 metro de canal

⁽¹⁾ Válido para 1 metro de canal

ACO Xtraline C 300

Información del producto Informações do Produto

- Canal de drenaje de plástico, anchura interna: 300 mm
- Bastidor de HD-PE
- Para las clases de carga: A 15, B 125 y C 250, según la norma EN 1433
- Elementos de 1500 mm de longitud
- Reja fijada con 8 Tornillo por metro
- Con salidas lateral y vertical
- Canal de drenagem em plástico, largura interna: 300 mm
- Bastidor de HD-PE
- Para classes de carga: A 15, B 125 e C 250, de acordo com a norma EN 1433
- Elementos de 1500 mm de comprimento
- Fixação de 8 porcas para cada metro
- Com saídas laterais e verticais

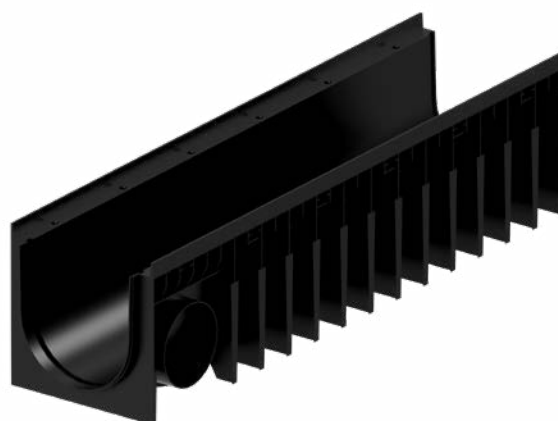

Canal ACO Xtraline C 300 Canal ACO Xtraline C 300

Longitud 1500 mm, anchura total 390 mm
Comprimento de 1500 mm, largura total de 390 mm

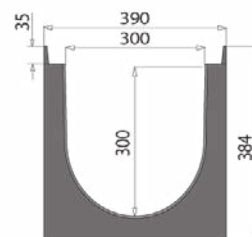

Altura total	Altura interna	Ø salida lateral Ø da saída lateral	Ø salida vertical Ø da saída vertical	Peso	Código
[mm]	[mm]	[mm]	[mm]	[kg/ud]	
384	300	2 x Ø200	1 x Ø160, 1 x Ø200	9,30	00840221

Accesorios del canal ACO Xtraline C 300 Acessórios para canal ACO Xtraline C 300

Imagen Imagem	Descripción Descrição	Para altura interna del canal [mm]	Material	Código
	Tapa inicio - final Tampa inicio – fim	300	Acero galvanizado	00840926
	Tapa final con salida Ø200 Tampa final com saída Ø200	300	Acero galvanizado	00840925

Rejas para canal ACO Xtraline C 300

Grelhas para canal ACO Xtraline C 300

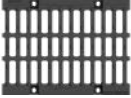
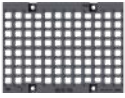
Imagen Imagem	Descripción Descrição	Fijación Fixação	Anchura Largura [mm]	Longitud Compri- mento [mm]	Ranura Ranhura [mm]	Peso [kg/ud]	Código
B 125							
	Reja pasarela fundición Grelha passarela fundição	8 tornillos/metro (no incluidos) 8 Porcass/metro (não incluído)	376	498	90 x 25	13,00	00840485
C 250							
	Reja entramada fundición Grelha entramada fundição	8 tornillos/metro (no incluidos) 8 Porcass/metro (não incluído)	376	498	25 x 25	16,50	00840428

Accesorios para rejas ACO Xtraline C 300

Acessórios para grelha ACO Xtraline C 300

Imagen Imagem	Descripción Descrição	Material	Válido para	Código
	Tuerca ciega M8 Porca cega M8	Acero galvanizado Aço galvanizado	ACO Xtraline C 300 Rejas de fundición Grelhas de fundição	00840813(1)
		Acero inoxidable Aço inoxidável	ACO Xtraline C 300 Rejas de fundición Grelhas de fundição	00840814(1)

¹⁾Válido para 1,5 metros de canal



ACO Xtraline

Canal de Drenaje

Canal de Drenagem

ACO Xtraline, la instalación en contextos residenciales

ACO Xtraline, instalação em contextos residenciais

ACO Xtraline es el sistema de drenaje lineal completamente de HD-PE sin bastidores.

La ausencia de bastidor asegura que la reja cubra completamente el canal y permite una instalación de la línea de drenaje sin interrupciones ni discontinuidades; muchas veces esto aumenta la estética de la instalación en proyectos y contextos arquitectónicos.

La ausencia de bastidores es una ventaja cuando se trata de reducir la altura en lugares de instalación difíciles y permite instalar el canal en todas las zonas con una profundidad de excavación reducida.

ACO Xtraline é o sistema de drenagem linear totalmente feito de HD-PE sem bastidor.

A ausência de bastidor assegura que a grelha cubra completamente o canal e permite a instalação de uma linha de drenagem sem interrupções ou discontinuidades; isto, muitas vezes, beneficia a estética da instalação em projetos e contextos arquitetónicos.

A ausência de qualquer bastidor é uma vantagem quando se trata de redução de altura em locais de instalação difícil, tornando possível a instalação do canal em todas as zonas com profundidade de escavação reduzida.

Principales características Principais características

- Cuerpo del canal completamente de plástico
- La reja cubre completamente el cuerpo del canal
- 3 anchuras disponibles: 100, 150, 200 mm
- Sumidero inspeccionable
- Con punzonamiento lateral y vertical
- Kit de salida vertical Ø100 y Ø110 mm para canales H55 y H80 mm
- Rejas ranuradas Brickslot de acero galvanizado/inoxidable disponibles bajo pedido
- Fijación con tornillo y barra para las rejas.
- Hay piezas especiales para esquinas, acoplamientos en T y acoplamientos en cruz disponibles
- Tapas inicio/fin o tapas finales con salida
- Corpo do canal completamente feito de plástico
- A grelha cobre completamente o corpo do canal
- 3 larguras disponíveis: 100, 150 e 200 mm
- Sumidouro inspeccionável
- Com aberturas laterais e verticais
- Kit de saída vertical Ø100 e Ø110 mm para canais com alturas de 55 e 80 mm
- Grelha ranhurada em aço galvanizado/inoxidável disponíveis a pedido
- Fixação de Porcas e barra para grelhas
- Peças especiais para cantos, ligações em "T" e ligações em cruzeta disponíveis
- Tampas inicio/fin ou tampas finais com saída

Aplicaciones típicas

- Uso doméstico y civil
- Zonas peatonales
- Carriles bici
- Jardines
- Instalaciones deportivas
- Terrazas y techos planos
- Aparcamiento de varios niveles

Aplicações típicas

- Uso doméstico ou civil
- Zonas pedonais
- Ciclovias
- Jardins
- Instalações desportivas
- Terraços e telhados planos
- Parque de estacionamento multinível

Descripción general del sistema Vista geral do sistema

Ejemplo de canal ACO Xtraline 150 con
reja de fundición C 250
Exemplo do canal ACO Xtraline 150 com
grelha de fundição C 250

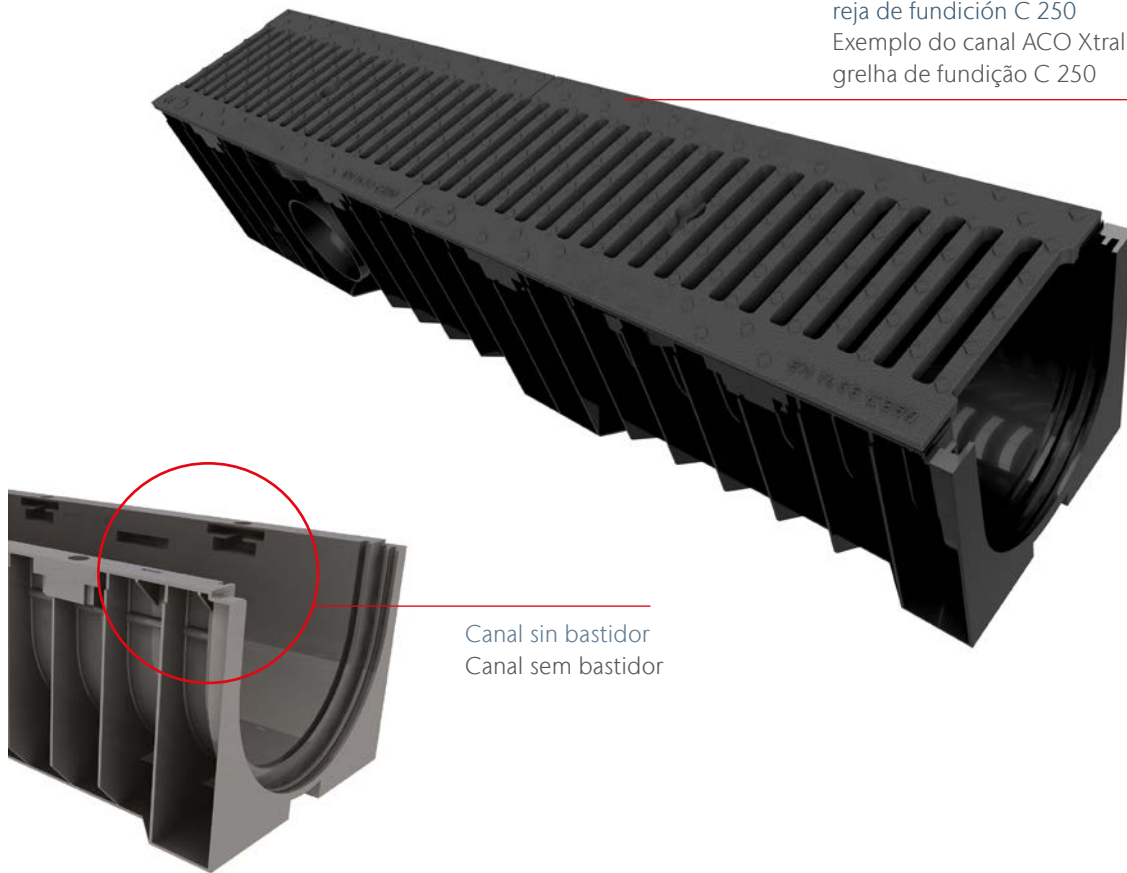

Detalle del canal instalado Detalhe do canal instalado

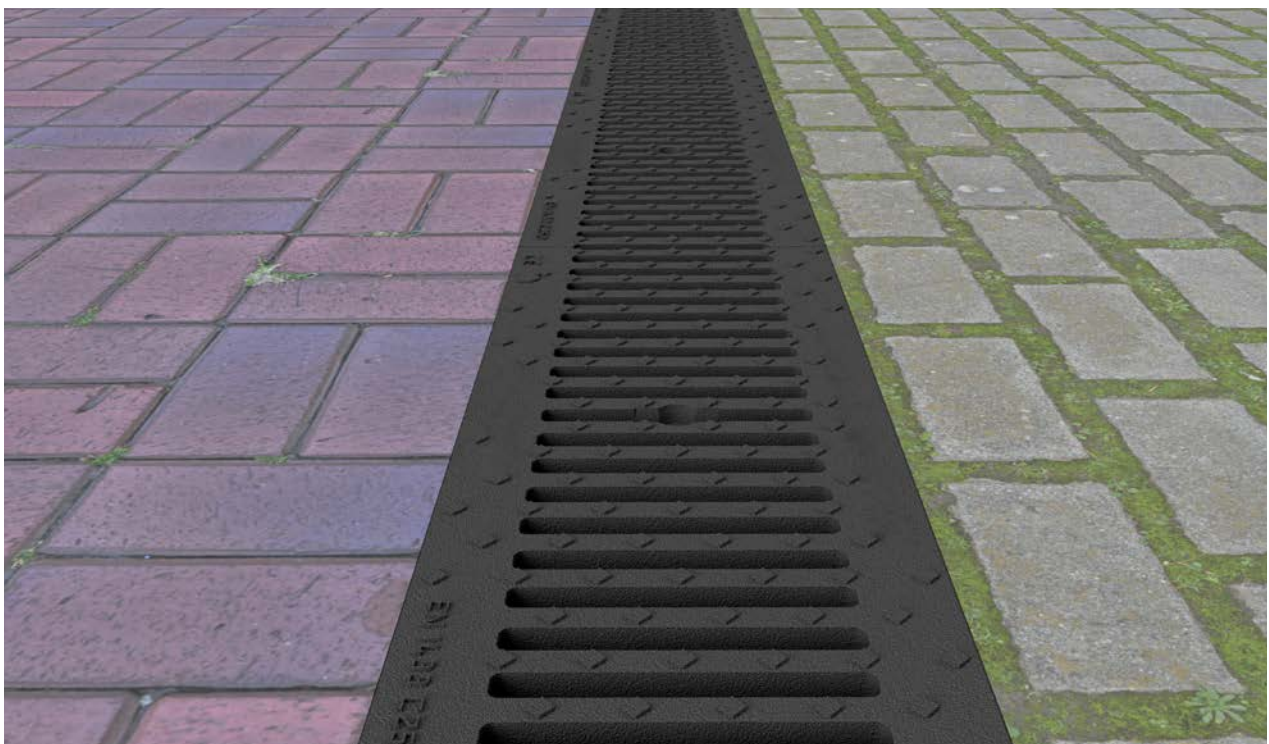

ACO Xtraline 100

Información del producto Informações do Produto

- Canal de drenaje de plástico, anchura interna: 100 mm
- Adecuado para las clases de carga: A 15, B 125 y C 250, según la norma EN 1433
- Sumidero inspeccionable
- Salidas lateral y vertical
- Kit de salida vertical Ø100 y Ø110 mm para canales H 55 y H 80 mm
- Amplia gama de rejas
- Hay piezas especiales para esquinas, acoplamientos en T y acoplamientos en cruz disponibles
- Canal de drenagem em plástico, largura interna: 100 mm
- Adequado para classes de carga: A 15, B 125 e C 250, de acordo com a norma EN 1433
- Sumidouro inspeccionável
- Saídas laterais e verticais
- Kit de saída vertical Ø100 e Ø110 mm para canais H 55 e H 80 mm
- Vasta gama de grelhas
- Peças especiais para cantos, ligações em T e ligações em cruzeta disponíveis

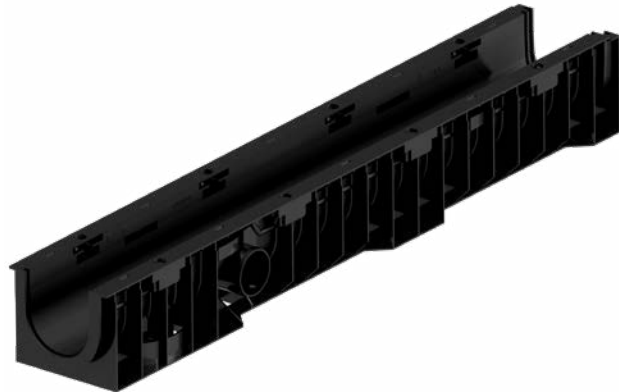

Canal ACO Xtraline 100 Canal ACO Xtraline 100

Longitud 1000 mm, anchura total 158 mm



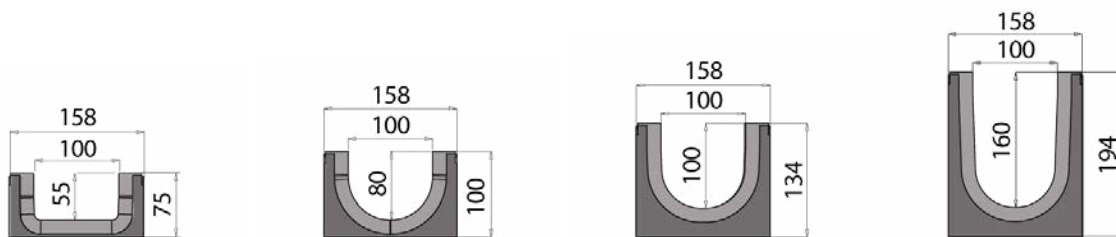

Comprimento de 1000 mm, largura total de 158 mm



Altura total [mm]	Altura interna [mm]	Ø salida lateral Ø da saída lateral [mm]	Ø salida vertical Ø da saída vertical [mm]	Peso [kg/ud]	Código	Código
Canal con kit de salida vertical Ø100/110 Canal com kit de saída vertical de Ø100/110						
75	55	2 x Ø40	1 x Ø100/110	1,40	98	00840240
100	80	2 x Ø63	1 x Ø100/110	1,60	70	00840241
Canal con salida vertical Ø110 Canal com saída vertical de Ø110						
134	100	2 x Ø63	1 x Ø110	1,90	56	00840242
194	160	2 x Ø110	1 x Ø110	2,40	42	00840243

Accesorios del canal ACO Xtraline C 300

Acessórios para canal ACO Xtraline C 300

Imagen Imagem	Descripción Descrição	Para altura interna del canal [mm]	Material	Código
	Tapa inicio - final Tampa inicio - fim	55	PE	00840904
		80	PE	00840905
		100	PE	00840906
		160	PE	00840907
	Tapa final con salida Ø40 Tampa final com saída Ø40	55	PE	00840900
	Tapa final con salida Ø50 Tampa final com saída Ø50	80	PE	00840946
	Tapa final con salida Ø63 Tampa final com saída Ø63	80	PE	00840901
		100	PE	00840902
		160	PE	00840903
	Tapa final con salida Ø75 Tampa final com saída Ø75	100	PE	00840947
		160	PE	00840948
		Kit de salida vertical Ø100 Kit de saída vertical de Ø100	55/80	PE
Kit de salida vertical Ø110 Kit de saída vertical de Ø110		55/80	PE	00840910
	Calza de empalme de 100 mm a 160 mm Conectores de altura de 100 mm a 160 mm	-	Composite Compósito	00840908

Sumidero de ACO Xtraline 100



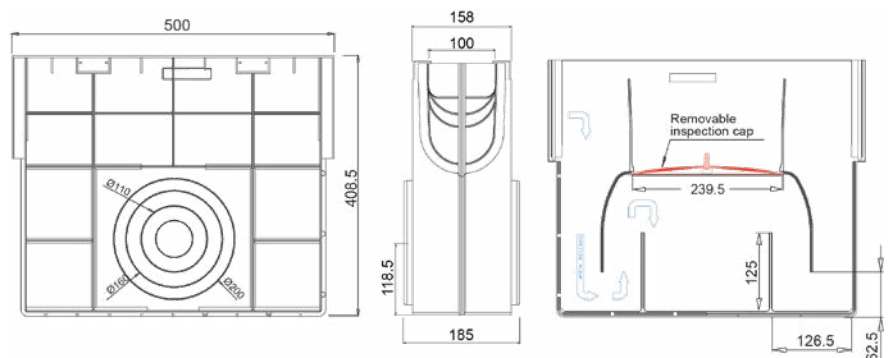

Sumidouro ACO Xtraline 100



Descripción Descrição	Material	Altura [mm]	Anchura Largura [mm]	Longitud Comprimento [mm]	Ø salida lateral Ø da saída vertical [mm]	Peso [kg/ud]	Código
Sumidero con conexión hembra-hembra Sumidouro com conexão fêmea	PE	408,5	158	500	2 x Ø110 2 x Ø160 2 x Ø200	2,50	00840939

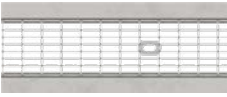

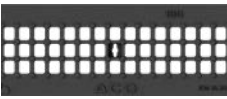
Rejas para canal ACO Xtraline 100

Grelhas para canal ACO Xtraline 100

Imagen Imagem	Descripción Descrição	Fijación Fixação	Anchura Largura	Longitud Comprimento	Ranura Ranhura	Peso	Código
			[mm]	[mm]	[mm]	[kg/ud]	
A 15							
	Reja pasarela anti-tacon de acero galvanizado Grelha passarela anitacão de aço galvanizado	Tornillo y barra (no incluidos) Porcas e barra (não incluídos)	154	998	83 x 8,5	1,80	00840461
	Reja pasarela anti-tacon de acero inoxidable Grelha passarela anitacão de aço inoxidável	Tornillo y barra (no incluidos) Porcas e barra (não incluídos)	154	998	83 x 8,5	1,80	00840465
B 125							
	Reja entramada de acero galvanizado Grelha entramada de aço galvanizado	Tornillo y barra (no incluidos) Porcas e barra (não incluídos)	154	998	33 x 15	3,90	00840462
	Reja entramada de acero inoxidable Grelha entramada de aço inoxidável	Tornillo y barra (no incluidos) Porcas e barra (não incluídos)	154	998	33 x 15	3,90	00840466
	Reja entramada de acero galvanizado Grelha entramada de aço galvanizado	Tornillo y barra (no incluidos) Porcas e barra (não incluídos)	154	998	34,2 x 32,2	3,30	00840468
	Reja cuadrada de acero inoxidable Grelha quadriculada de aço inoxidável	Tornillo y barra (no incluidos) Porcas e barra (não incluídos)	154	998	34,2 x 32,2	3,30	00840467
	Reja entramada fundición Grelha entramada fundição	Tornillo y barra (no incluidos) Porcas e barra (não incluídos)	154	498	21,5 x 17,5	3,00	00840463
C 250							
	Reja pasarela fundición Grelha passarela fundição	Tornillo y barra (no incluidos) Porcas e barra (não incluídos)	154	498	80,0 x 13,0	4,20	00840464

Accesorios para rejas ACO Xtraline 100

Acessórios para grelha ACO Xtraline 100

Imagen Imagem	Descripción Descrição	Material	Válido para	Código
	Kit fijación tornillo M8x40 y barra Kit fixação parafuso M8x40 e barra	Acero galvanizado Aço galvanizado	Xtraline 100 Rejas de acero galvanizado Grelhas de aço galvanizado	00840800(1)
		Acero inoxidable Aço inoxidável	Xtraline 100 Rejas de acero inoxidable Grelhas de aço inoxidável	00840801(1)
	Kit fijación tornillo M8x40 y barra Kit fixação parafuso M8x40 e barra	Acero galvanizado Aço galvanizado	Xtraline 100 Rejas de fundición Grelhas de fundição	00840802(1)

⁽¹⁾Válido para 1 metro de canal

⁽¹⁾Válido para 1 metro de canal

ACO Xtraline 150

Información del producto
Informações do Produto

- Canal de drenaje de plástico, anchura interna: 150 mm
- Adecuado para las clases de carga: A 15, B 125 y C 250, según la norma EN 1433
- Sumidero inspeccionable
- Salidas lateral y vertical
- Amplia gama de rejillas
- Hay piezas especiales para esquinas, acoplamientos en T y acoplamientos en cruz disponibles
- Canal de drenagem em plástico, largura interna: 150 mm
- Adequado para classes de carga: A 15, B 125 e C 250, de acordo com a norma EN 1433
- Sumidouro inspeccionável
- Saídas laterais e verticais
- Vasta gama de grelhas
- Peças especiais para cantos, ligações em T e ligações em cruzeta disponíveis



Canal ACO Xtraline 150 Canal ACO Xtraline 150

Longitud 1000 mm, anchura total 208 mm

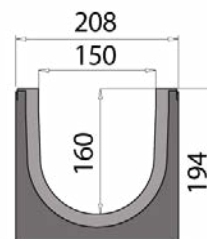
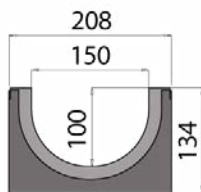

Comprimento de 1000 mm, largura total de 208 mm



Altura total	Altura interna	Ø salida lateral Ø da saída lateral	Ø salida vertical Ø da saída vertical	Peso	Código	Código
[mm]	[mm]	[mm]	[mm]	[kg/ud]		
134	100	2 x Ø63	1 x Ø110/160	2,30	40	00840244
194	160	2 x Ø110	1 x Ø110/160	2,85	30	00840245

Accesorios del canal ACO Xtraline 150

Acessórios para canal ACO Xtraline 150

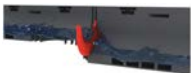
Imagen Imagem	Descripción Descrição	Para altura interna del canal [mm]	Material	Código
	Tapa inicio - final Tampa inicio – fim	100	PE	00840912
		160	PE	00840913
	Tapa final con salida Ø63 Tampa final com saída Ø63	100	PE	00840915
	Tapa final con salida Ø75 Tampa final com saída Ø75	100	PE	00840949
	Tapa final con salida Ø110 Tampa final com saída Ø110	160	PE	00840916
	Calza de empalme de 100 mm a 150 mm Conectores de altura de 100 mm a 150 mm	-	Composite Compósito	00840911

Sumidero de ACO Xtraline 150



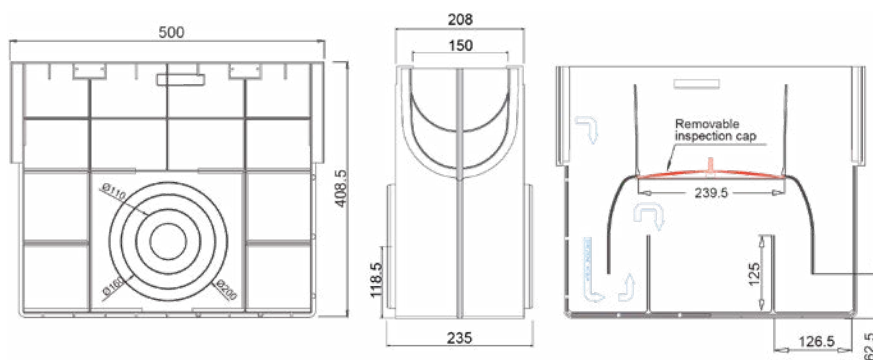

Sumidouro ACO Xtraline 150



Descripción Descrição	Material	Altura [mm]	Anchura Largura [mm]	Longitud Comprimento [mm]	Ø salida lateral Ø da saída vertical [mm]	Peso [kg/ud]	Código
Sumidero con conexión hembra-hembra Sumidouro con conexão hembra-hembra	PE	408,5	208	500	2 x Ø110 2 x Ø160 2 x Ø200	2,78	00840940

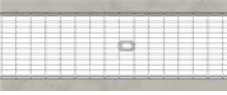

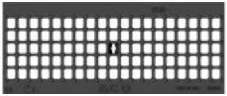
Rejas para canal ACO Xtraline 150

Grelhas para canal ACO Xtraline 150

Imagen Imagem	Descripción Descrição	Fijación Fixação	Anchura Largura	Longitud Comprimento	Ranura Ranhura	Peso	Código
			[mm]	[mm]	[mm]	[kg/ud]	
A 15							
	Reja pasarela anti-tacon de acero galvanizado Grelha passarela antitacão de aço galvanizado	Tornillo y barra (no incluidos) Porcas e barra (não incluídos)	204	998	130 x 8,5	3,00	00840469
	Reja pasarela anti-tacon de acero inoxidable Grelha passarela antitacão de aço inoxidável	Tornillo y barra (no incluidos) Porcas e barra (não incluídos)	204	998	130 x 8,5	3,30	00840473
B 125							
	Reja entramada de acero galvanizado Grelha entramada de aço galvanizado	Tornillo y barra (no incluidos) Porcas e barra (não incluídos)	204	998	33 x 15	5,40	00840470
	Reja entramada de acero inoxidable Grelha entramada de aço inoxidável	Tornillo y barra (no incluidos) Porcas e barra (não incluídos)	204	998	33 x 15	5,40	00840474
	Reja entramada de acero galvanizado Grelha entramada de aço galvanizado	Tornillo y barra (no incluidos) Porcas e barra (não incluídos)	204	998	34,2 x 32,2	4,60	00840476
	Reja entramada de acero inoxidable Grelha entramada de aço inoxidável	Tornillo y barra (no incluidos) Porcas e barra (não incluídos)	204	998	34,2 x 32,2	4,60	00840475
	Reja entramada fundición Grelha entramada fundição	Tornillo y barra (no incluidos) Porcas e barra (não incluídos)	204	498	21,5 x 17,5	4,70	00840471
C 250							
	Reja pasarela fundición Grelha passarela fundição	Tornillo y barra (no incluidos) Porcas e barra (não incluídos)	204	498	130 x 13	5,50	00840472

Accesorios para rejas ACO Xtraline 150

Acessórios para grelha ACO Xtraline 150

Imagen Imagem	Descripción Descrição	Para altura interna del canal	Material	Código
	Kit fijación tornillo M8x40 y barra Kit fixação parafuso M8x40 e barra	Acero galvanizado Aço galvanizado	ACO Xtraline 150 rejas de acero galvanizado Grelhas de aço galvanizado	00840803(1)
		Acero inoxidable Aço inoxidável	ACO Xtraline 150 rejas de acero inoxidable Grelhas de aço inoxidável	00840804(1)
	Kit fijación tornillo M8x40 y barra Kit fixação parafuso M8x40 e barra	Acero galvanizado Aço galvanizado	ACO Xtraline 150 rejas de fundición Grelhas de fundição	00840805(1)

⁽¹⁾Válido para 1 metro de canal

⁽¹⁾Válido para 1 metro de canal

ACO Xtraline 200

Información del producto Informações do Produto

- Canal de drenaje de plástico, anchura interna: 200 mm
- Adecuado para las clases de carga: A 15, B 125 y C 250, según la norma EN 1433
- Sumidero inspeccionable
- Salidas lateral y vertical
- Amplia gama de rejillas
- Hay piezas especiales para esquinas, acoplamientos en T y acoplamientos en cruz disponibles
- Canal de drenagem em plástico, largura interna: 200 mm
- Adequado para classes de carga: A 15, B 125 e C 250, de acordo com a norma EN 1433
- Sumidouro inspeccionável
- Saídas laterais e verticais
- Vasta gama de grelhas
- Peças especiais para cantos, ligações em T e ligações em cruzeta disponíveis



Canal ACO Xtraline 200 Canal ACO Xtraline 200



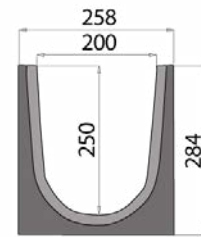
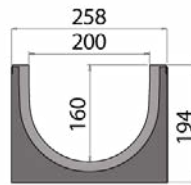
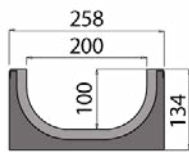



Longitud 1000 mm, anchura total 258 mm
Comprimento de 1000 mm, largura total de 258 mm



Altura total	Altura interna	Ø salida lateral Ø da saída lateral	Ø salida vertical Ø da saída vertical	Peso	Código	Código
[mm]	[mm]	[mm]	[mm]	[kg/ud]		
134	100	2 x Ø63	1 x Ø200/160	2,65	32	00840246
194	160	2 x Ø110	1 x Ø200/160	3,25	24	00840247
284	250	2 x Ø160/200	1 x Ø200/160	4,80	16	00840248

Accesorios del canal ACO Xtraline 200

Acessórios para canal ACO Xtraline 200

Imagen Imagem	Descripción Descrição	Para altura interna del canal [mm]	Material	Código
	Tapa inicio - final Tampa inicio - fim	100	PE	00840919
	Tapa final con salida Ø63 Tampa final com saída Ø63	100	PE	00840922
	Tapa final con salida Ø75 Tampa final com saída Ø75	100	PE	00840950
	Tapa final con salida Ø110 Tampa final com saída Ø110	160	PE	00840923
	Tapa inicio/fin con salida Ø160 Tampa inicio/fim com saída Ø160	250	PE	00840924
	Calza de empalme de 100 mm a 160 mm Conectores de altura de 100 mm a 160 mm	-	Composite	00840917
	Calza de empalme de 160 mm a 250 mm Conectores de altura de 160 mm a 250 mm	-	Composite	00840918

Sumidero de ACO Xtraline 200

Sumidouro ACO Xtraline 200

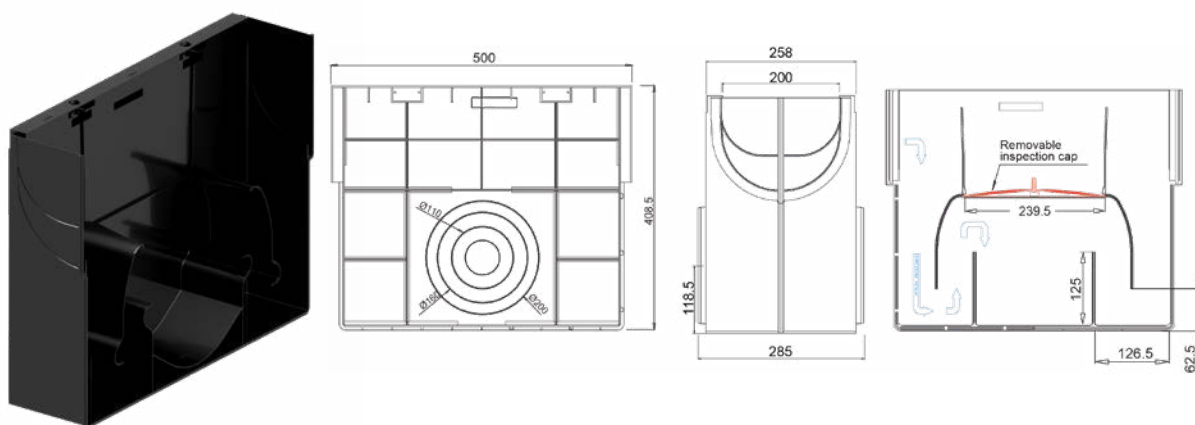



Descripción Descrição	Material	Altura [mm]	Anchura Largura [mm]	Longitud Comprimento [mm]	Ø salida lateral Ø da saída vertical [mm]	Peso [kg/ud]	Código
Sumidero con conexión hembra-hembra Sumidouro com conexão fêmea	PE	408,5	258	500	2xØ110 2xØ160 2xØ200	3,00	00840941(1)

⁽¹⁾No se ha diseñado para la conexión a canales H250

⁽¹⁾Não foi projetado para conexões de canais H250

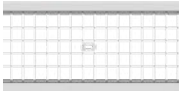
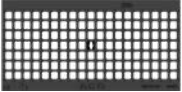
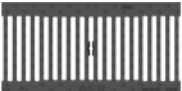

Rejas para canal ACO Xtraline 200

Grelhas para canal ACO Xtraline 200

Imagen Imagem	Descripción Descrição	Fijación Fixação	Anchura Largura	Longitud Comprimento	Ranura Ranhura	Peso	Código
			[mm]	[mm]	[mm]	[kg/ud]	
A 15							
	Reja pasarela anti-taconde acero galvanizado Grelha passarela antitacão de aço galvanizado	Tornillo y barra (no incluidos) Porcas e barra (não incluídos)	254	998	130 x 8,5	5,00	00840477
	Reja pasarela anti-taconde de acero inoxidable Grelha passarela antitacão de aço inoxidável	Tornillo y barra (no incluidos) Porcas e barra (não incluídos)	254	998	130 x 8,5	3,90	00840482
B 125							
	Reja entramada de acero galvanizado Grelha entramada de aço galvanizado	Tornillo y barra (no incluidos) Porcas e barra (não incluídos)	254	998	33 x 15	6,60	00840478
	Reja entramada de acero inoxidable Grelha entramada de aço inoxidável	Tornillo y barra (no incluidos) Porcas e barra (não incluídos)	254	998	33 x 15	6,60	00840483
	Reja entramada de acero galvanizado Grelha entramada de aço galvanizado	Tornillo y barra (no incluidos) Porcas e barra (não incluídos)	254	998	34,2 x 32,2	5,20	00840479
	Reja entramada de acero inoxidable Grelha entramada de aço inoxidável	Tornillo y barra (no incluidos) Porcas e barra (não incluídos)	254	998	34,2 x 32,2	5,20	00840484
	Reja entramada fundición Grelha entramada fundição	Tornillo y barra (no incluidos) Porcas e barra (não incluídos)	254	498	21,5 x 17,5	5,85	00840480
C 250							
	Reja pasarela fundición Grelha passarela fundição	Tornillo y barra (no incluidos) Porcas e barra (não incluídos)	254	498	180 x 13	7,20	00840481

Accesorios para rejas ACO Xtraline 200

Grelhas para canal ACO Xtraline 200

Imagen Imagem	Descripción Descrição	Para altura interna del canal	Material	Código
	Kit fijación tornillo M8x40 y barra	Acero galvanizado Aço galvanizado	ACO Xtraline 200 rejas de acero galvanizado Grelhas de aço galvanizado	00840806(1)
	Kit fixação parafuso M8x40 e barra	Acero inoxidable Aço inoxidável	ACO Xtraline 200 rejas de acero inoxidable Grelhas de aço inoxidável	00840807(1)
	Kit fijación tornillo M8x40 y barra Kit fixação parafuso M8x40 e barra	Acero galvanizado Aço galvanizado	ACO Xtraline 200 rejas de fundición Grelhas de fundição	00840808(1)

¹⁾Válido para 1 metro de canal

¹⁾Válido para 1 metro de canal

Piezas especiales de la gama ACO Xtraline

Gama de peças especiais ACO Xtraline

Esquina de 90° Peça especial "L"

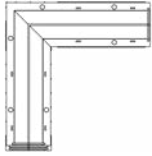

Pieza especial en T Peça especial "T"

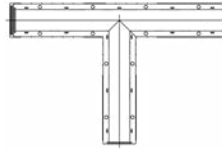

Pieza especial en cruz Cruzeta

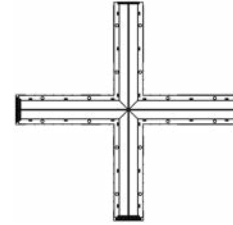

Código y PVP bajo pedido Código e PVP a pedido

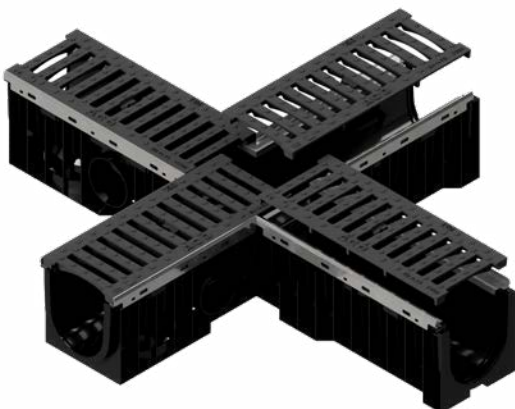
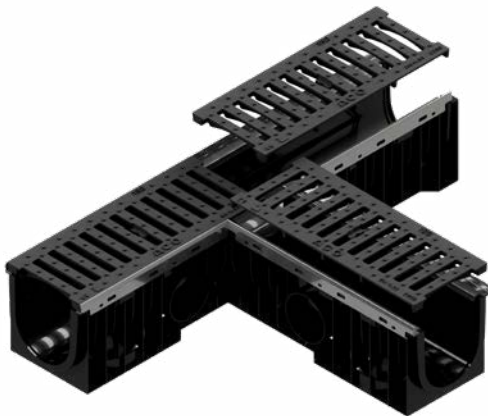

Principales características Principais características

- Hay piezas especiales disponibles para todas las gamas Xtraline
- Bastidor de fundición, acero galvanizado, acero inoxidable, HD-PE.
- Esquinas de 90° izquierda o derecha
- Pieza especial en T izquierda o derecha
- Pieza especial en cruz izquierda o derecha
- Fijación para cada reja
- Piezas especiales de longitud personalizada
- Piezas especiales macho-macho/hembra-hembra
- Peças especiais disponíveis para as gamas Xtraline
- Bastidor de fundição, aço galvanizado, aço inoxidável e HD-PE
- Peça especial "L" à esquerda e à direita
- Peça especial "T" à esquerda e à direita
- Cruzeta à esquerda e à direita
- Fixação para cada grelha
- Peças especiais de comprimento customizado
- Peças especiais macho-macho/fêmea-fêmea





ACO 4All

Canal de Drenaje de Plástico

Canal de Drenagem

Excelente rendimiento para todos

Desempenho excelente para todos

El canal de plástico con reja ACO 4All es el canal NIVEL BÁSICO producido por ACO, equipado con todas las características necesarias para obtener un drenaje seguro y eficiente.

La superficie lisa e impermeable, la ligereza, la geometría compacta especial y el rendimiento garantizado para las clases de carga A15 y B125 son las principales características que hacen que el **canal de plástico con reja ACO 4All** sea único en su clase.

Con su tamaño de solo 120x92x1000 mm y un peso de poco más de 1,90 Kg (en la versión con reja de acero galvanizado, clase de carga A15), el **canal de plástico con reja ACO 4All** se puede instalar y poner en funcionamiento de forma sencilla y fácil, sin ayuda de equipos profesionales especiales, y esto es precisamente lo que lo convierte en un producto para todos.

Las rejillas se fijan al canal mediante un sistema mecánico con ganchos, que no requiere el uso de tornillos o Tornillo ni herramientas especiales; una innovación que simplifica definitivamente los sistemas de fijación más tradicionales.

Los diferentes modelos del **canal de plástico con reja ACO 4All** llevan el marcado CE, respondiendo así a todos los requisitos de la norma europea de referencia EN1433.

Para proteger y garantizar el rendimiento declarado y esperado durante toda su vida útil en funcionamiento, toda la cadena de producción está sometida a estrictos controles de calidad que van mucho más allá de los indicados como mínimos por la legislación.

O canal de plástico ACO 4All com grelha é o canal de NÍVEL DE ENTRADA produzido pela ACO, equipado com todas as características necessárias para obter uma drenagem segura e eficiente.

A superfície lisa e impermeável, a leveza, a geometria especial compacta e o desempenho garantido para as classes de carga A15 e B125 são as principais características que tornam o **canal de plástico ACO 4All com grelha** único no seu género.

Com as suas dimensões de apenas 120x92x1000 mm e peso ligeiramente superior a 1,90 Kg (na versão com grelha de aço galvanizado e classe de carga A15), o **canal de plástico ACO 4All com grelha** pode ser instalado e colocado em funcionamento de forma simples e fácil, sem a ajuda de equipamento profissional especial, e é precisamente isto que o torna um produto para todos.

As grelhas são fixadas ao canal através de um sistema mecânico com ganchos, que não requer o uso de Porcas ou porcas ou ferramentas especiais; uma inovação que simplifica definitivamente os sistemas de fixação mais tradicionais.

Todos os diferentes modelos do **canal de plástico ACO 4All com grelha** possuem a marcação CE, correspondendo desta forma a todos os requisitos da norma europeia de referência EN1433.

Para proteger e garantir o desempenho declarado e esperado durante toda a sua vida útil em funcionamento, toda a cadeia de produção está sujeita a rigorosos controlos de qualidade que vão muito além dos indicados como “mínimos” pela legislação.

Descripción general del sistema

Vista geral do sistema

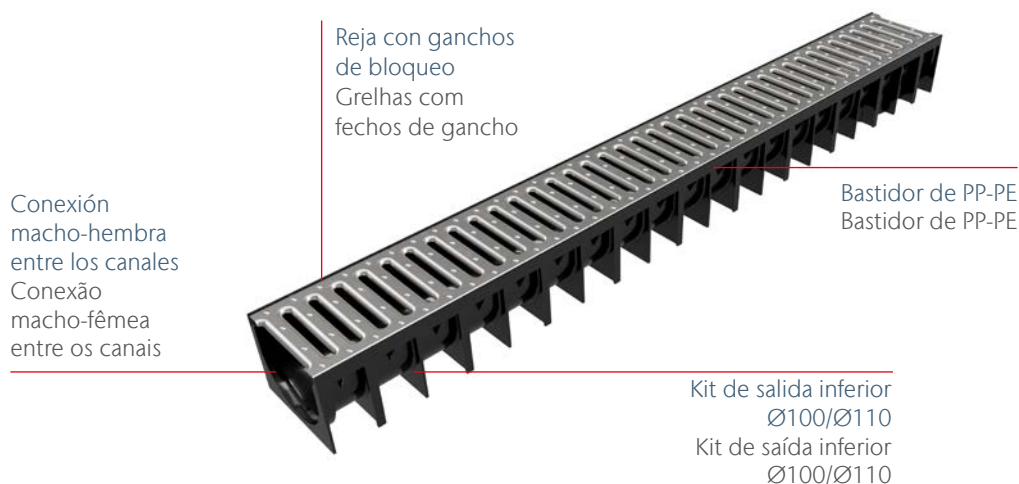

Principales características Principais características

- Haga clic en la reja para meterla y sacarla, sin necesidad de tornillos.
- Diseñado de acuerdo con la norma EN 1433.
- Fácil de montar.
- La superficie lisa e impermeable permite una rápida evacuación del agua.
- La estructura externa con costillas mejora el anclaje entre el hormigón y el plástico.
- Las costillas del canal ayudan a mejorar la resistencia y la rigidez.
- Alta resistencia mecánica y química.
- Peso ligero.
- Fácil de transportar.
- Encaixe e desencaixe a grelha pelos ganchos, sem necessidade de Porcass.
- Concebida em conformidade com a norma EN 1433.
- Fácil de montar.
- A superfície lisa impermeável permite uma rápida drenagem da água.
- A estrutura externa com nervuras melhora a ancoragem entre o betão e o plástico.
- As nervuras do canal ajudam a melhorar a resistência e a rigidez.
- Elevada resistência mecânica e química.
- Leveza.
- Fácil de transportar.

Aplicaciones típicas

- Zonas verdes
- Zonas peatonales y carriles bici
- Terrazas

Aplicações Típicas

- Áreas verdes
- Zonas pedonais e ciclovias
- Terraços



Canal simple ACO 4All Negro

Canal unitário ACO 4All Preto

Información del producto
Informações do produto

- Canal de plástico de color negro
- Tamaño interno del canal (an. x al.): 95 x 70 mm
- Bastidor de PP-PE
- Clases de carga de las rejillas A 15, B 125
- Fijación integrado
- Canal em plástico de cor preta
- Tamanho interno do canal (LxA) 95 x 70 mm
- Bastidor de PP-PE
- Classes de carga das grelhas A 15 B 125
- Fixação incorporado

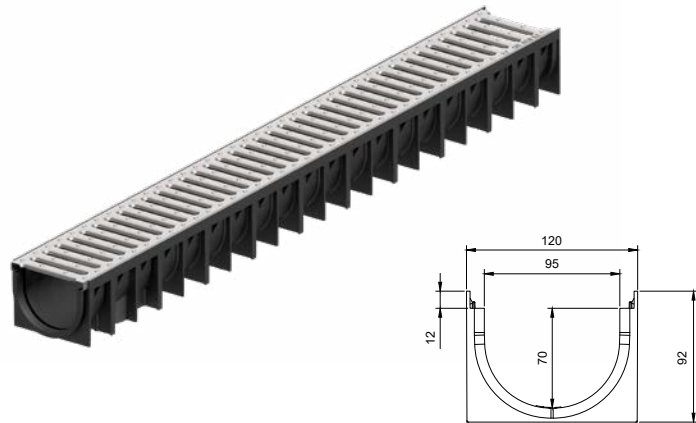

Canal de plástico ACO 4All con reja instalada
Canal de Plástico ACO 4ALL com grelha instalada

n°	Tipo de reja Tipo de grelha	Clase de carga Classe de carga	Dimensiones Dimensões				Unidades/ Pallet Peças/Palette	Código
			Ranura Ranhura	Longitud Compr.	Anchura Largura	Altura		
			[mm]	[mm]	[mm]	[mm]	[n.]	
1	PP-PE PP-PE	A 15	8	1000	120	92	72	00319704
2	Acero galvanizado Aço galvanizado	A 15	8	1000	120	92	72	00319700
3	Acero galvanizado SLIM Aço galvanizado SLIM	A 15	5	1000	120	92	72	00319708
4	Acero inoxidable Aço inoxidável	A 15	8	1000	120	92	72	00319702
5	Acero inoxidable SLIM Aço inoxidável SLIM	A 15	5	1000	120	92	72	00319712
6	Fundición Fundição	B 125	6	1000	120	92	72	00319706

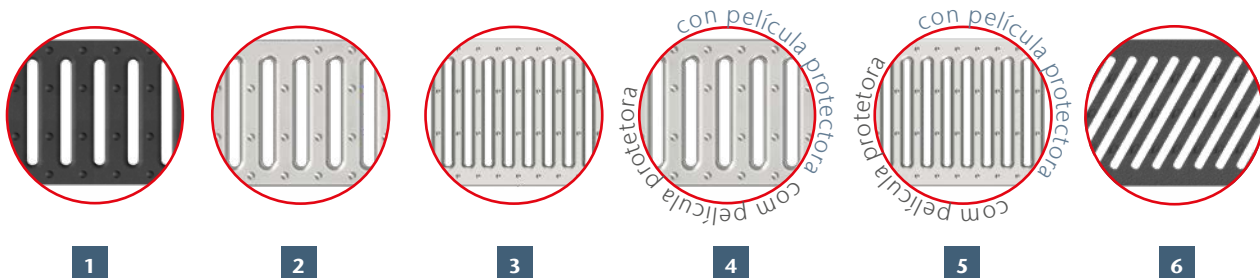

Canal simple ACO 4All Negro

Canal unitário ACO 4All Preto

Información del producto
Informações do produto

- Canal de plástico de color negro
- Tamaño interno del canal (an. x al.): 95 x 28 mm
- Bastidor de PP-PE
- Clases de carga de las rejillas A 15, B 125
- Fijación integrado
- Rejas anti-tacón
- Canal em plástico de cor preta
- Tamanho interno do canal (LxA) 95 x 28 mm
- Bastidor de PP-PE
- Classes de carga das grelhas A 15 B 125
- Fixação incorporado
- Grelhas antitacão

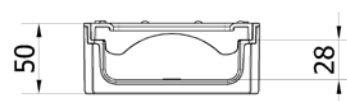
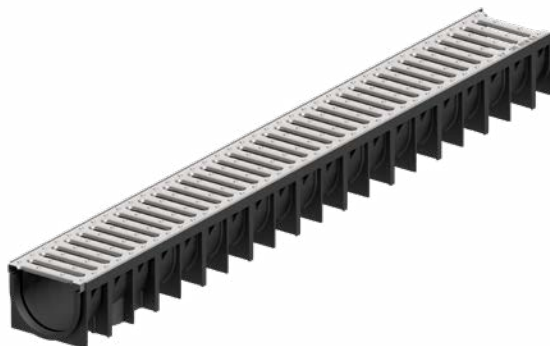

Canal de plástico ACO 4All con reja instalada

Canal de Plástico ACO 4ALL com grelha instalada

n°	Tipo de reja Tipo de grelha	Clase de carga Classe de carga	Dimensiones Dimensões				Unidades/ Pallet Peças/Palette	Código
			Ranura Ranhura	Longitud Compr.	Anchura Largura	Altura		
			[mm]	[mm]	[mm]	[mm]	[n.]	
1	PP-PE PP-PE	A 15	8	1000	125	55	198	00330004
2	Acero galvanizado Aço galvanizado	A 15	8	1000	125	55	198	00330000
3	Acero inoxidable Aço inoxidável	A 15	8	1000	125	55	198	00330002



1

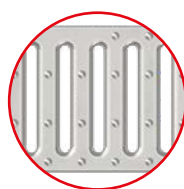

2



3

Kit de canal de plástico ACO 4All: salida vertical + 2 tapas laterales

Kit de canal de plástico ACO 4All: saída vertical + 2 tampas

- 2 tapas laterales de PE-PP
- 1 salida vertical de PP-PE, \varnothing 75/110 mm
- 2 tampas de PP-PE
- 1 saída vertical de \varnothing 75/110 mm em PP-PE



Descripción Descripción	Unidades/ Caja Peças/Caixa	Código
	[n.]	
1. Kit de salida vertical + tapas laterales Kit de saída vertical + tampas	50	00319720
2. Tapa inicio - final Tampa início – fim	100	00319740

Caja de inspección de canal de plástico ACO 4All con bastidor de plástico

Caixa de inspeção do canal de plástico ACO 4All com bastidor de plástico

- Permite añadir una salida lateral al canal
- Permite hacer acoplamiento en cruz, T y L
- Permite adicionar uma saída lateral ao canal
- Permite fazer ligações cruzados, em “T” e em “L”

Canal simple ACO 4All Gris

Canal unitário ACO 4All Cinza

Información del producto
Informações do produto

- Canal de plástico de color gris
- Tamaño interno del canal (an. x al.): 95 x 70 mm
- Bastidor de PP-PE
- Clases de carga de las rejillas A 15, B 125
- Fijación integrado
- Rejas anti-tacón
- Canal em plástico de cor cinza
- Tamanho interno do canal (LxA) 95 x 70 mm
- Bastidor de PP-PE
- Classes de carga das grelhas A 15 B 125
- Fixação incorporado
- Grelhas antitacão

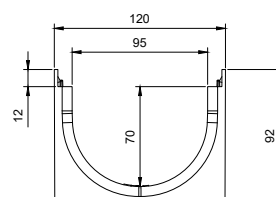

Canal de plástico ACO 4All con reja instalada

Canal ACO 4All Plastic com grelha instalada

n°	Tipo de reja Tipo de grelha	Clase de carga Classe de carga	Dimensiones Dimensões				Unidades/ Pallet Peças/Palette	Código
			Ranura Ranhura	Longitud Compr.	Anchura Largura	Altura		
			[mm]	[mm]	[mm]	[mm]	[n.]	
1	PP-PE PP-PE	A 15	8	1000	120	92	72	00319800
2	Acero galvanizado Aço galvanizado	A 15	8	1000	120	92	72	00319802
3	Acero galvanizado SLIM Aço galvanizado SLIM	A 15	5	1000	120	92	72	00319806
4	Acero inoxidable Aço inoxidável	A 15	8	1000	120	92	72	00319804
5	Acero inoxidable SLIM Aço inoxidável SLIM	A 15	5	1000	120	92	72	00319808
6	Fundición Fundição	IB 125	6	1000	120	92	72	00319810

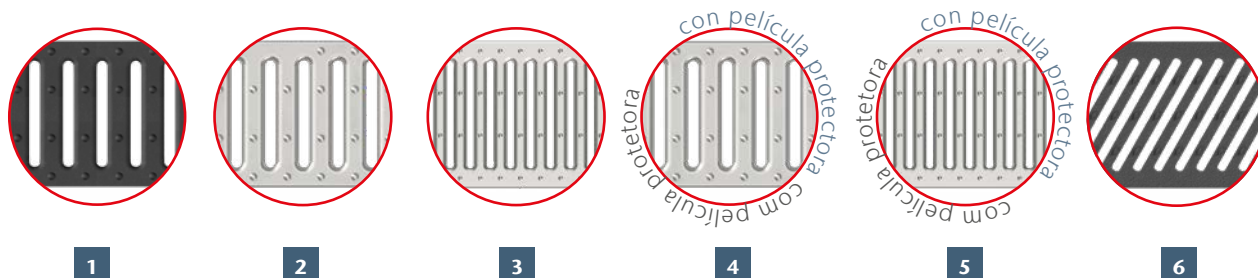

Canal simple ACO 4All Gris

Canal unitário ACO 4All Cinza

Información del producto
Informações do produto

- Canal de plástico de color gris
- Tamaño interno del canal (an. x al.): 95 x 28 mm
- Bastidor de PP-PE
- Clases de carga de las rejillas A 15, B 125
- Fijación integrado
- Rejas anti-tacón
- Canal em plástico de cor cinza
- Tamanho interno do canal (LxA) 95 x 28 mm
- Bastidor de PP-PE
- Classes de carga das grelhas A 15 B 125
- Fixação incorporado
- Grelhas antitacão

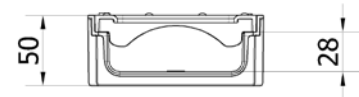
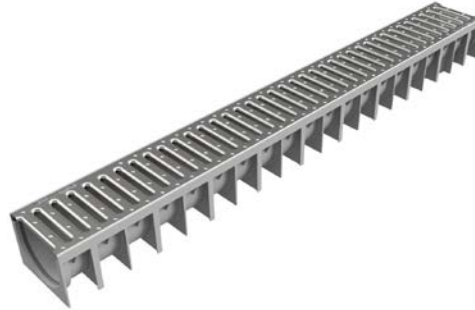

Canal de plástico ACO 4All con reja instalada

Canal de Plástico ACO 4ALL com grelha instalada

n°	Tipo de reja Tipo de grelha	Clase de carga Classe de carga	Dimensiones Dimensões				Unidades/ Pallet Peças/Paleta	Código
			Ranura Ranhura	Longitud Compr.	Anchura Largura	Altura		
			[mm]	[mm]	[mm]	[mm]	[n.]	
1	PP-PE PP-PE	A 15	8	1000	125	55	198	00330200
2	Acero galvanizado Aço galvanizado	A 15	8	1000	125	55	198	00330202
3	Acero inoxidable Aço inoxidável	A 15	8	1000	125	55	198	00330204

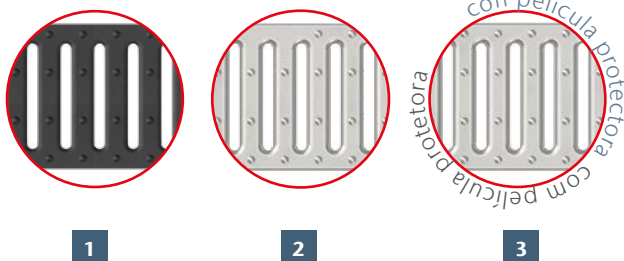

Kit de canal de plástico ACO 4All: salida vertical + 2 tapas laterales Kit de canal de plástico ACO 4All: saída vertical + 2 tampas

- 2 tapas laterales de PE-PP
- 1 salida vertical de PP-PE, ø 75/110 mm
- 2 tampas de PP-PE
- 1 saída vertical de ø75/110 mm em PP-PE



Descripción Descrição	Unidades/ Caja Peças/Caixa	Código
	[n.]	
1. Kit de salida vertical + tapas laterales Kit de saída vertical + tampas	50	00319836
2. Tapa inicio - final Tapa inicio – fim 2.	100	00319838

Caja de inspección de canal de plástico ACO 4All con bastidor de plástico Caixa de inspeção do canal de plástico ACO 4All com bastidor de plástico



Grey DrainBox Slotted
A15 Stain. Steel Grating

nº	Tipo de rejilla Tipo de grelha	Clase de carga Classe de carga	Dimensiones Dimensões				Unidades/ Pallet Peças/Palette	Código
			Ranura Ranhura	Longitud Compr.	Anchura Largura	Altura		
			[mm]	[mm]	[mm]	[mm]		
1	PP-PE PP-PE	A 15	8	145	120	92	20	00319824
2	Acero galvanizado Aço galvanizado	A 15	8	145	120	92	20	00319826
3	Acero galvanizado SLIM Aço galvanizado SLIM	A 15	5	145	120	92	20	00319830
4	Acero inoxidable Aço inoxidável	A 15	8	145	120	92	20	00319828
5	Acero inoxidable SLIM Aço inoxidável SLIM	A 15	5	145	120	92	20	00319832
6	Fundición Fundição	B 125	6	145	120	92	20	00319834

